

LIEFER-PROGRAMM

Das Gesamtsortiment auf einen Blick.



Doppelstabzäune
Pfosten | Sichtschutz
Tore | Zubehör



Eine Marke von **AOS STAHL GmbH & Co. KG**

STAHLGITTERZÄUNE

PFOSTEN

TORSYSTEME

SICHT- & WINDSCHUTZ

DESIGNZÄUNE

ALU-STECKZÄUNE

GABIONEN-SYSTEME

ZUBEHÖR

INDUSTRIE/ KOMMUNAL

INFORMATIVES

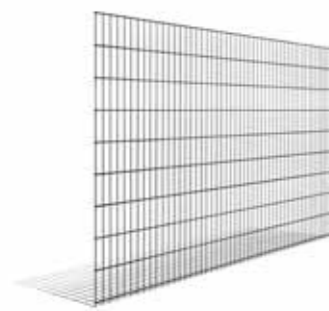

Stahlgitterzäune

- Übersicht Stahlgitterzäune 08
- Übersicht Doppelstabgitterzäune 10
- Übersicht Schmuckzäune Residenzen standard 20
- Übersicht Schmuckzäune Residenzen klassik | U-Profil 38
- Zaunzubehör 44



Pfosten

- Übersicht Pfosten 48



Torsysteme

- Übersicht Flügeltore 56
- Torantriebe / Torschließer 74
- Übersicht Schiebetore Privat / Industrie 76



Sicht- & Windschutz

- Übersicht Sichtschutz 84
- Sichtschutzzubehör 96



Designzäune

- Übersicht Design- & Schmiedezäune 100
- Übersicht Metallzaun Residenzen select+ | Rohrprofil 102
- Übersicht Schmiedezaun Residenzen premium | Massivstahl 108
- Übersicht Designzaun 112



Alu-Steckzäune

- Übersicht Alu-Steckzäune 118



Gabionen-Systeme

- Übersicht Gabionen-Systeme 126
- Gabionen-Zaunsysteme 128
- Gabionen-Säulen 132
- Gabionen-Körbe 134
- Steinfüllungen 137



Zubehör

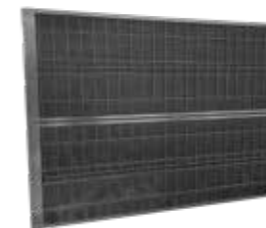

Industrie/Kommunal

- Übersicht Industrie / Kommunal 150
- Ballfangzaun 152
- Schallschutz 154
- Schranken 156
- Drehkreuze 157
- Übersteigschutz 158
- Übersicht Absperrtechnik 160



Informatives

- Info Oberfläche 164
- Innovation Solarpark Zaunanlagen 166
- Innovation Sichtschutz IPPIpolyrelief / Flügeltore VARIO S(witch) 168



Doppelstab- & Schmuckzaun
Stahlgitterzäune

Stahlgitterzaunserien

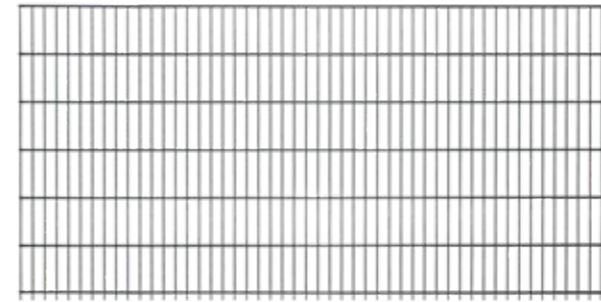

Doppelstabgitterzäune
Zäune mit verschiedenen Drahtstärken,
5 verschiedene Modelle ab Seite 10

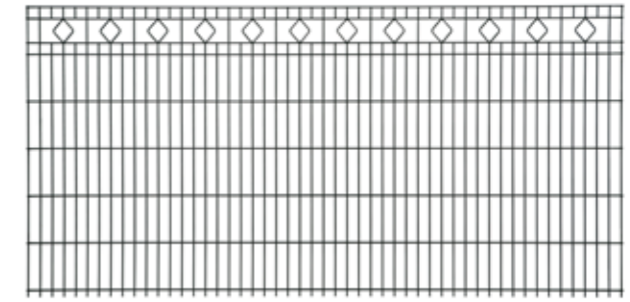

Residenzen standard
Schmuckzäune aus Doppelstabgitter u.a. mit Draht-
stärke 6/6/6 mm, 8 verschiedene Modelle ab Seite 20

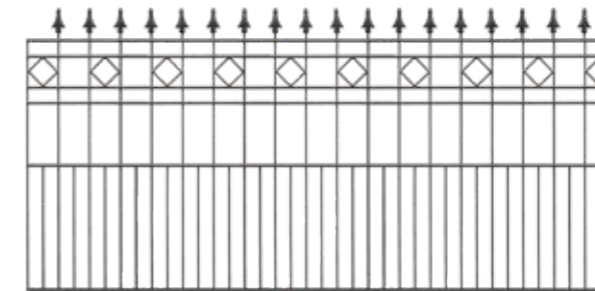

Residenzen klassik
Schmuckzäune mit U-Profil,
2 verschiedene Modelle ab Seite 38

Passende Empfehlung



Sichtschutz
für Doppelstabgitterzaun
ab Seite 84



Übersicht Serien Stahlgitterzäune

Stahlgitterzäune - vielseitig einsetzbar

Stahlgitterzäune bieten besondere Möglichkeiten der Garten- und Landschaftsgestaltung. Sie sorgen für Privatsphäre, bieten Schutz und Sicherheit. Ideal für den gewerblichen, wie auch für den privaten Bereich. Neben der verzinkten Optik bieten wir Ihnen auch die Kunststoff-Pulverbeschichtung in den RAL-Tönen Moosgrün (RAL 6005) und Anthrazitgrau (RAL 7016) an.



Übersicht Modelle Doppelstabgitterzäune

Doppelstabgitter-Zaunmodelle nach Draht und Größe

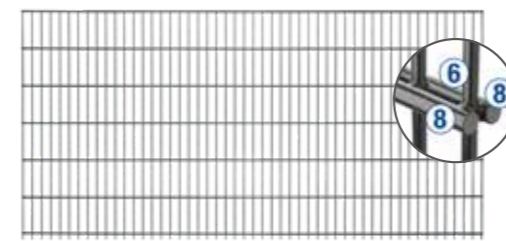

MAX

Drahtstärke 8/6/8 mm, Breite 2510 mm
Seite 12

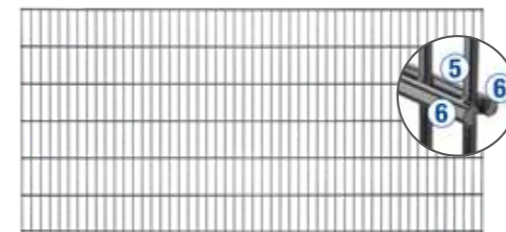

MORITZ

Drahtstärke 6/5/6 mm, Breite 2510 mm
Seite 14

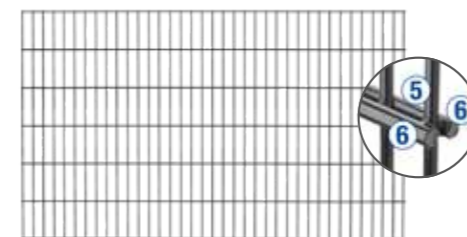

PICO

Drahtstärke 6/5/6 mm, Breite 2010 mm
Seite 16

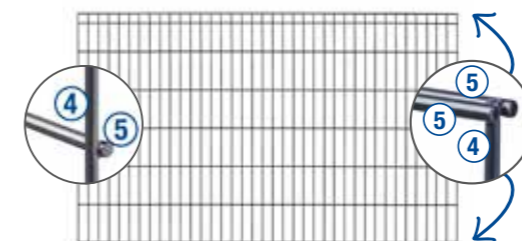

MICHL

Drahtstärke 5/4/5 mm, Breite 2006 mm
Seite 17

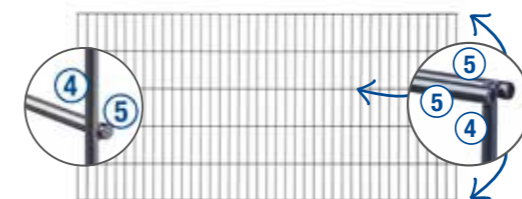

BLACKY

Drahtstärke 5/4/5 mm, Breite 2006 mm
Seite 18

Viele Zaunhöhen lieferbar



Doppelstabgitter-Zaunmodelle nach Korrosionsschutz und Oberfläche

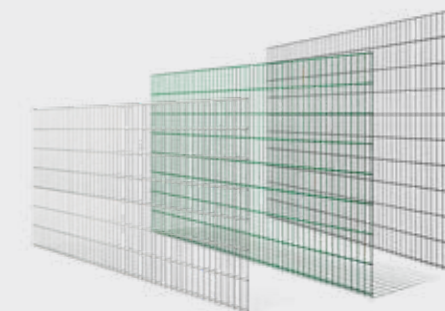

z.B. MAX, MORITZ

Feuerverzinkung nach DIN EN ISO 1461

Durch Eintauchen in ca. 450° flüssiges Zink (Schmelztauchverfahren) wird die gesamte Oberfläche umspült. Auf dem Stahl bildet sich eine Eisen-Zink Legierungsschicht mit einer darüber liegenden Reinzinkschicht. Die Schichtdicke beträgt nach DIN EN ISO 1461 ca. 70 µm. Die Oberfläche bleibt entweder feuerverzinkt oder wird anschließend mit einer Polyester-Pulverbeschichtung wahlweise in RAL6005/RAL7016 beschichtet.

- feuerverzinkt:
lagervorrätig von 630 - 2430 mm
- RAL6005/RAL7016:
lagervorrätig von 830 - 2030 mm
- ohne Spitzen auf Anfrage

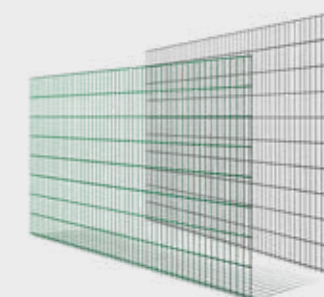

z.B. MAX S, MORITZ S, PICO, MICHL

Sendzimirverzinkung nach DIN EN ISO 10244

Die Zinkauflage wird auf dem Draht im Durchlauf durch ein Zinkbad aufgebracht. Auf dem Stahl bildet sich eine Eisen-Zink Legierungsschicht mit einer darüber liegenden Reinzinkschicht. Die Schichtdicke beträgt nach Drahtstärke ca 10 - 20 µm und der Draht wird anschließend mit einer Polyester-Pulverbeschichtung wahlweise in RAL6005/RAL7016 beschichtet.

- RAL6005/RAL7016:
lagervorrätig von 630 - 2430 mm
- ohne Spitzen:
lagervorrätig von 808 - 1608 mm
(MAX SO)



Doppelstab-Gitterzaun MAX

Artikel-Nr.: ZD8...



Zaun für hohe Sicherheit

Modell MAX 8/6/8 mm

Das Modell MAX findet seinen Einsatz bei Projekten mit höheren Sicherheitsanforderungen und Belastungen.

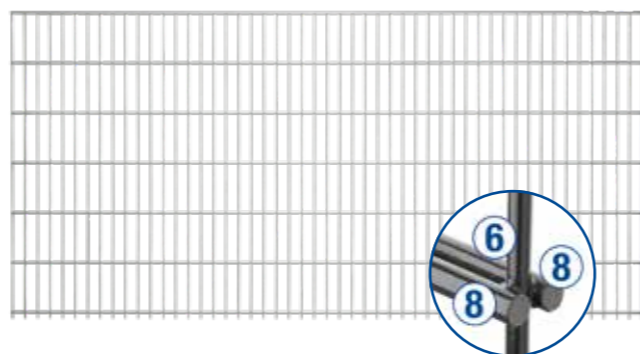

Produktmerkmale

- Doppelstab
- Breite: 2510 mm
- Drahtstärke: 8/6/8 mm
- Maschenweite: 50/200 mm
- feuerverzinkt und wahlweise pulverbeschichtet
- sendzimirverzinkt und pulverbeschichtet
- galvanisch verzinkt und pulverbeschichtet

Verfügbare Farben

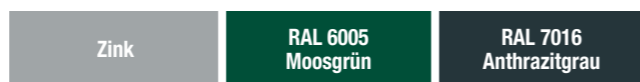

Verfügbare Höhen (mm)

630	830	1030	1230	1430
1630	1830	2030	2230	2430



Viele Zaunhöhen lieferbar



Passende Empfehlungen

Pfosten Typ A

Rohr 60/40 mm mit Flacheisenleiste und Zubehör.



Flügeltor VARIO trend

Rohrrahmen 60/40 mm mit Torpfosten 80/80 mm (100/100 mm oder 120/120 mm).

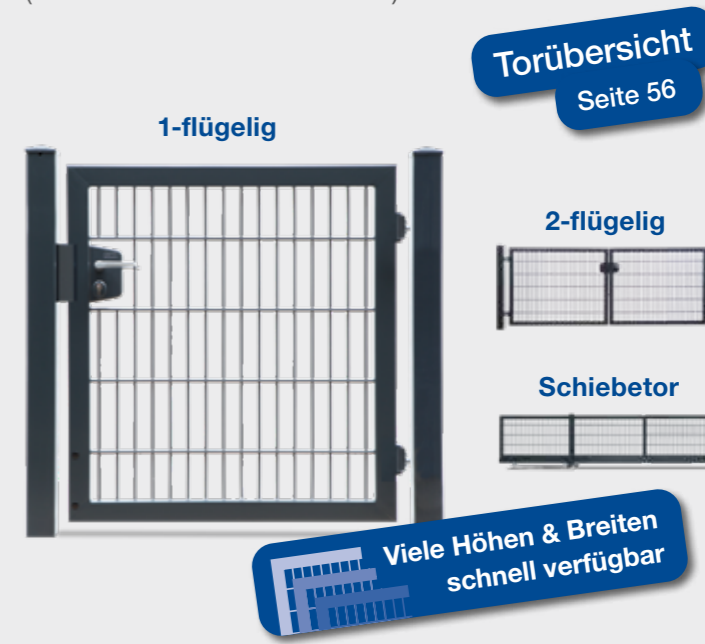

Viele Höhen & Breiten schnell verfügbar



Doppelstab-Gitterzaun MORITZ

Artikel-Nr.: ZD6...



Zaun zur privaten Einfriedung



Viele Zaunhöhen lieferbar

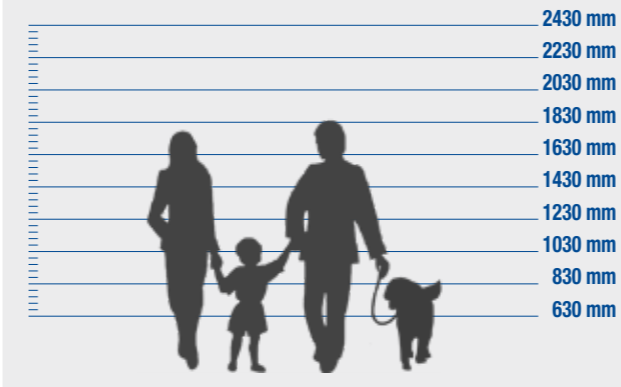

Passende Empfehlungen

Modell MORITZ 6/5/6 mm

Das Modell MORITZ wird in erster Linie zur individuellen Einfriedung von privaten Grundstücken genutzt.

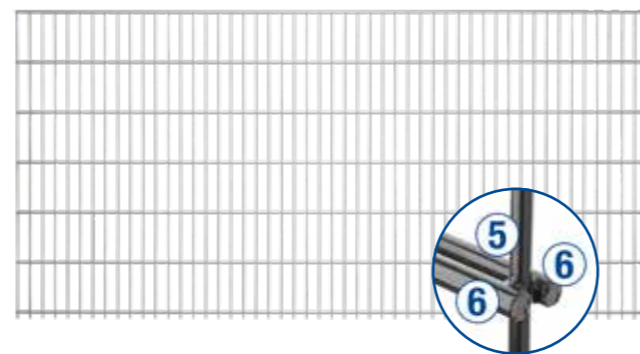

Produktmerkmale

- Doppelstab
- Breite: 2510 mm
- Drahtstärke: 6/5/6 mm
- Maschenweite: 50/200 mm
- feuerverzinkt und wahlweise pulverbeschichtet
- sendzimirverzinkt und pulverbeschichtet
- galvanisch verzinkt und pulverbeschichtet

Verfügbare Farben

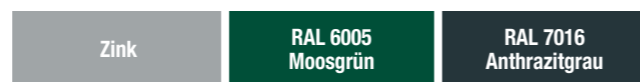

Verfügbare Höhen (mm)

630	830	1030	1230	1430
1630	1830	2030	2230	2430

Pfosten Typ VP

Rohr 60/40 mm mit Edelstahl-Halteplatte, Edelstahlschrauben und Abdeckkappe



Pfostenübersicht Seite 48

Flügeltor VARIO compact

Rohrrahmen 40/40 mm mit Torpfosten 80/80 mm.



1-flügelig

Torübersicht Seite 56

2-flügelig

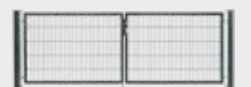

Schiebetor



Viele Höhen & Breiten schnell verfügbar



Doppelstab-Gitterzaun PICO

Artikel-Nr.: ZD6KS...



Gitterzaun MICHL

Artikel-Nr.: ZDSMI...



Flexibles 2m Zaunfeld



Schlichtes Design

Modell PICO 6/5/6 mm

Stahlgitterzaun PICO ist in 3 Höhen und in RAL 7016 Anthrazitgrau lieferbar.

Produktmerkmale

- Doppelstab
- Breite: 2010 mm
- Drahtstärke: 6/5/6 mm
- Maschenweite: 50/200 mm
- sendzimirverzinkt nach DIN EN ISO 10244 und pulverbeschichtet

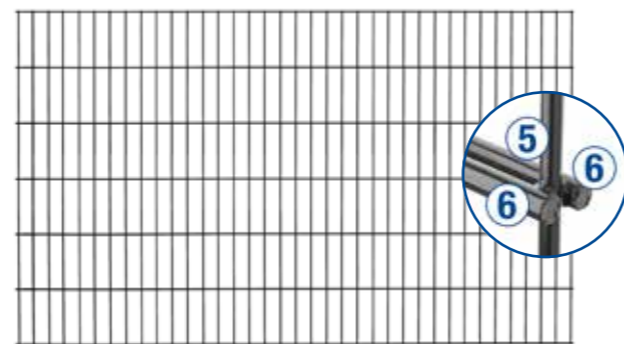

Passende Empfehlungen:



Pfosten Typ VAP Seite 51



VARIO basic Seite 72

Verfügbare Farben

RAL 7016 Anthrazitgrau

Verfügbare Höhen (mm)

806	1006	1206
-----	------	------

Modell MICHL 5/4/5 mm

Stahlgitterzaun MICHL mit Doppelstab im oberen und unteren Segment ist in 3 Höhen und in RAL 6005 Moosgrün oder RAL 7016 Anthrazitgrau lieferbar.

Produktmerkmale

- Doppelstab/Einfachstab
- Breite: 2006 mm
- Drahtstärke: 5/4/5 mm
- Maschenweite: 50/200 mm
- sendzimirverzinkt nach DIN EN ISO 10244 und pulverbeschichtet

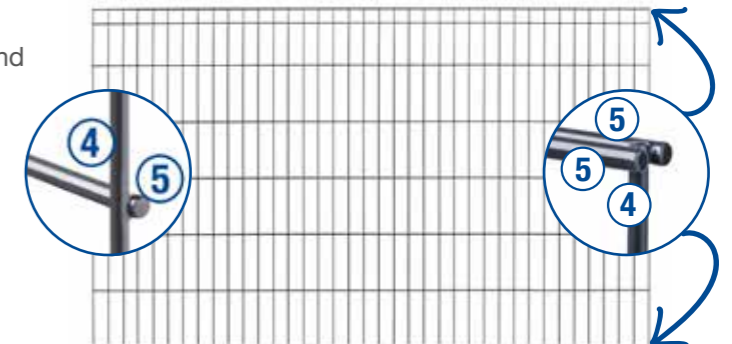

Passende Empfehlungen:



Pfosten Typ VP Seite 51



VARIO light MICHL Seite 65

Verfügbare Farben

RAL 6005 Moosgrün

RAL 7016 Anthrazitgrau

Verfügbare Höhen (mm)

805	1005	1205
-----	------	------



Stabgitterzaun BLACKY

Artikel-Nr.: ZDSBL...



Elegant in schwarz



Passende Empfehlungen

Modell BLACKY 5/4/5 mm

Der Stabgitterzaun BLACKY besteht durch seinen tiefschwarzen Farbton RAL 9005 und zeichnet sich durch die Kombination von Doppelstab- und Einzelstabverbindungen aus. Das Zaunelement ist im oberen und unteren Segment mit Doppelstab gefertigt. In der Höhe von ca. 600 mm ist ein zusätzlicher Doppelstab angebracht.

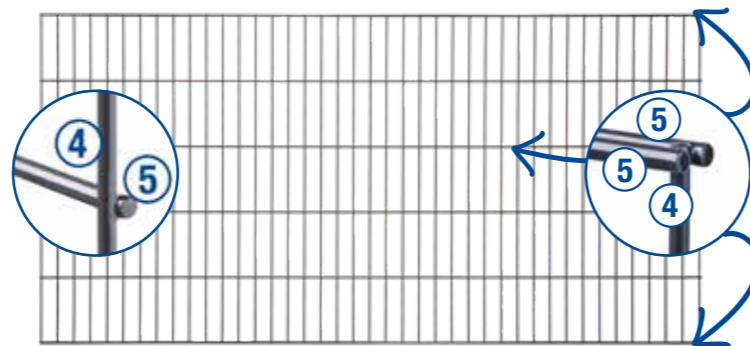

Produktmerkmale

- Doppelstab/Einfachstab
- Breite: 2006 mm
- Drahtstärke: 5/4/5 mm
- Maschenweite: 50/200 mm
- sendzimirverzinkt nach DIN EN ISO 10244 und zusätzlich hochwertig pulverbeschichtet

Verfügbare Farben

RAL 9005
Tiefschwarz

Verfügbare Höhen (mm)

1005

Pfosten Typ BL

Rohr 60/40 mm mit Pfostenbefestigung und Abdeckkappe



Flügeltor VARIO light BLACKY

Drahtgittertor mit Torpfosten 60/60 mm



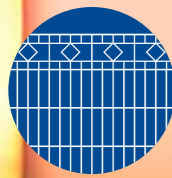

Übersicht Modelle Residenzen standard

Schmuckzaunmodelle

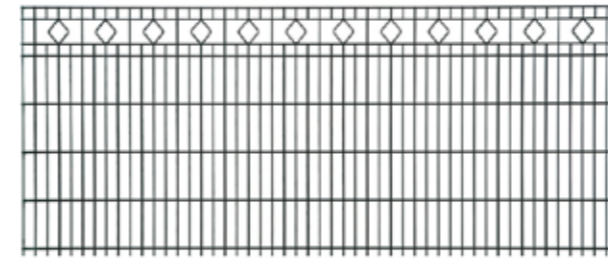

BARCELONA

mit Raute-Ornamenten, Doppelstab 6/6/6 mm
Seite 22

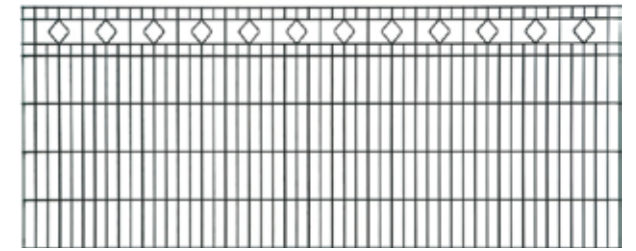

GIRONA

mit Raute-Ornamenten, Doppelstab 6/5/6 mm
Seite 24

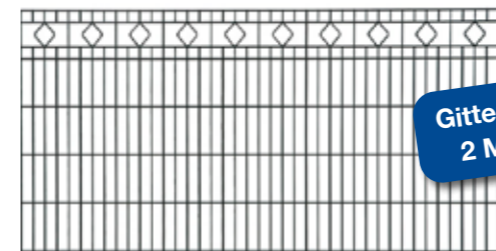

Gitterlänge
2 Meter

MALAGA

mit Raute-Ornamenten, Doppelstab 6/5/6 mm
Seite 26

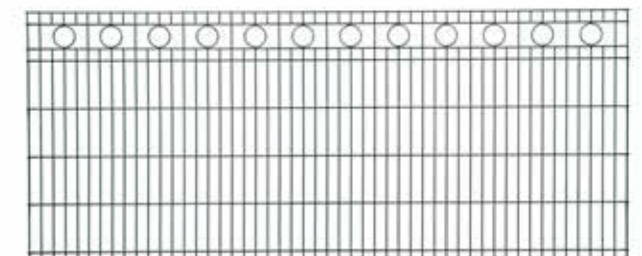

ROM

mit Kreis-Ornamenten, Doppelstab 6/6/6 mm
Seite 28



Gitterlänge
2 Meter

MILO

mit verschiedenen Maschenweiten,
Doppelstab 8/6/8 mm - Seite 30

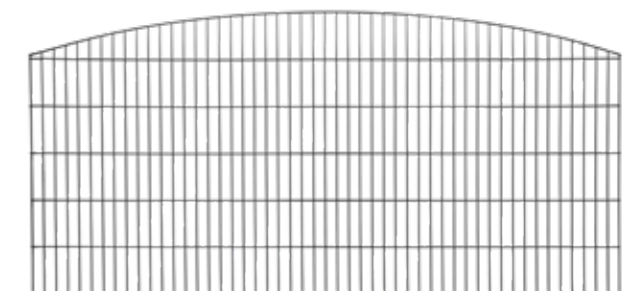

SYDNEY

mit Oberbogen, Doppelstab 6/6/6 mm
Seite 32

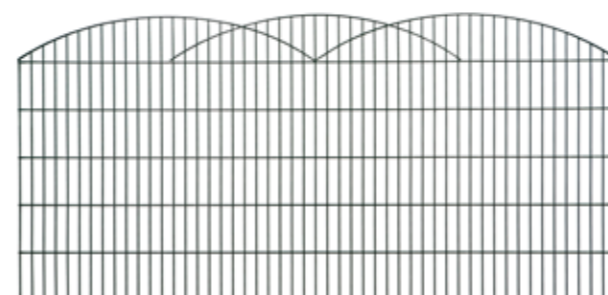

INNSBRUCK

mit Dreifachbögen, Doppelstab 6/6/6 mm
Seite 34

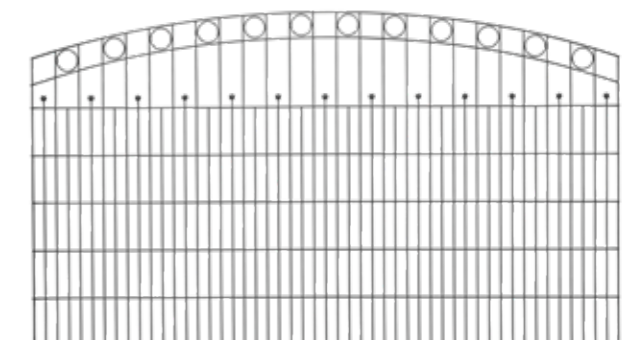

WIEN

mit Oberbogen, Kreis-Ornamenten und Zierkugeln,
Doppelstab 6/6/6 mm - Seite 36

Schmuckzäune Residenzen standard

Für die anspruchsvolle Gartengestaltung bieten wir eine Vielzahl von Schmuckzaunmodellen an. Die Modelle der Schmuckzaunserie „Residenzen standard“ sind aus hochwertigen Doppelstabgittern gefertigt. Von klassisch, schlicht, elegant oder verspielt - hier ist für jeden Geschmack etwas dabei.



Schmuckzaun Residenz standard BARCELONA

Artikel-Nr.: ZDSBA...



Zaun mit Raute-Ornamenten



Das Modell BARCELONA bietet den gleichen Sicherheitsaspekt wie ein Standard-Doppelstabgitterzaun, unterscheidet sich jedoch durch die eingeschweißten Raute-Ornamente von diesem.



Passende Empfehlungen

Modell BARCELONA 6/6/6 mm

Das Modell BARCELONA ist ein moderner und gleichzeitig exklusiver Schmuckzaun mit Raute-Ornamenten im oberen Segment.

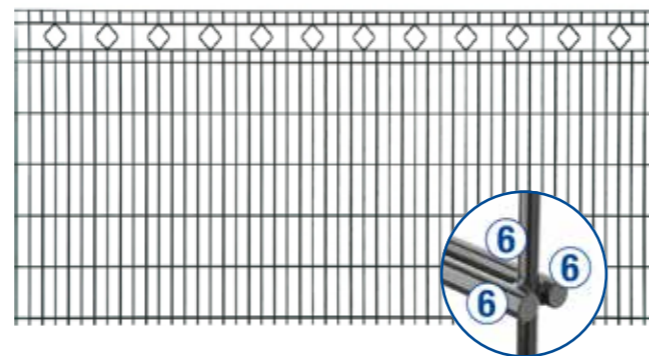

Produktmerkmale

- Doppelstab
- Breite: 2510 mm
- Drahtstärke: 6/6/6 mm
- Maschenweite: 50/200 mm
- feuerverzinkt nach DIN EN ISO 1461 und wahlweise pulverbeschichtet



Verfügbare Farben

Zink	RAL 6005 Moosgrün	RAL 7016 Anthrazitgrau
------	-------------------	------------------------

Verfügbare Höhen (mm)

830	1030	1230
-----	------	------

Pfosten Typ A

Rohr 60/40 mm mit Flacheisenleiste und Zubehör.



OPTIONAL
Alu-Würfelkappe

Pfostenübersicht
Seite 48

Flügeltor VARIO Residenz BARCELONA

U-Rohrrahmen 40/40 mm mit Torpfosten 60/60 mm. In 3 Farben erhältlich, 1-flügelig oder 2-flügelig lieferbar. 90°- oder 180°-Toröffnung möglich.



1-flügelig

Weitere Infos
Seite 66

2-flügelig



Schiebetor



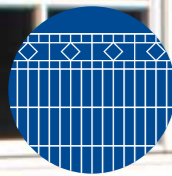

Schmuckzaun Residenz standard GIRONA

Artikel-Nr.: ZDSGL...



Zaun mit Raute-Ornamenten



Das Modell GIRONA bietet ein gleiches Ambiente wie das Modell BARCELONA, unterscheidet sich jedoch durch seine Stabstärke und seine Verzinkung von diesem.

Passende Empfehlungen

Modell GIRONA 6/5/6 mm

Das Modell GIRONA ist ein moderner und gleichzeitig exklusiver Schmuckzaun mit Raute-Ornamenten im oberen Segment. Zudem besitzt dieser Zaun keine Spitzen am unteren Rand.

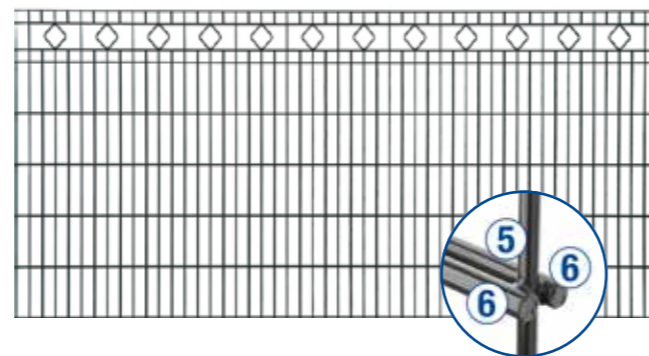

Produktmerkmale

- Doppelstab
- Breite: 2510 mm
- Drahtstärke: 6/5/6 mm
- Maschenweite: 50/200 mm
- sendzimirverzinkt nach DIN EN ISO 10244 und pulverbeschichtet



Verfügbare Farben

RAL 7016
Anthrazitgrau

Verfügbare Höhen (mm)

806	1006	1206
-----	------	------

Pfosten Typ VAP

Rohr 60/40 mm mit VAP-Profilabdeckleiste, Edelstahlschrauben und Abdeckkappe.



Flügeltor VARIO Residenz BARCELONA

U-Rohrrahmen 40/40 mm mit Torpfosten 60/60 mm. In 3 Farben erhältlich, 1-flügelig oder 2-flügelig lieferbar. 90°- oder 180°-Toröffnung möglich.



Weitere Infos
Seite 66

2-flügelig



Schiebetor





Schmuckzaun Residenz standard MALAGA

Artikel-Nr.: ZDSMG...

Schmuckzaun Bestseller

Modell MALAGA 6/5/6 mm

Das Modell Residenz MALAGA ist ein moderner und gleichzeitig exklusiver Schmuckzaun mit rautenförmigen Ornamenten im obersten Segment.

Erhältlich ist das Modell ausschließlich in verzinkt und pulverbeschichtet (RAL7016, Anthrazitgrau).

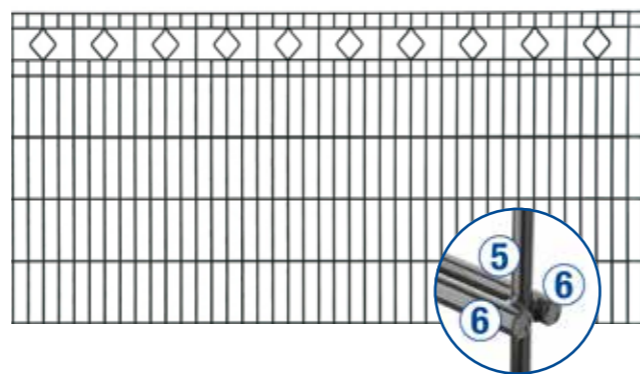

Produktmerkmale

- Doppelstab
- Breite: 1910 mm
- Drahtstärke: 6/5/6 mm
- Maschenweite: 50/200 mm
- sendzimirverzinkt nach DIN EN ISO 10244 und zusätzlich hochwertig pulverbeschichtet



Verfügbare Farben

RAL 7016
Anthrazitgrau

Verfügbare Höhen (mm)

806	1006	1206
-----	------	------



Das Modell MALAGA bietet ein gleiches Ambiente wie das Modell GIRONA. Allerdings hat das Modell MALAGA eine Gitterlänge von 2 Metern.



Passende Empfehlungen

Pfosten Typ VAP

Rohr 60/40 mm mit VAP-Profilabdeckleiste, Edelstahlschrauben und Abdeckkappe.



Flügeltor VARIO Residenz BARCELONA

U-Rohrrahmen 40/40 mm mit Torpfosten 60/60 mm. In 3 Farben erhältlich, 1-flügelig oder 2-flügelig lieferbar. 90°- oder 180°-Toröffnung möglich.



Weitere Infos
Seite 66

2-flügelig



Schiebetor



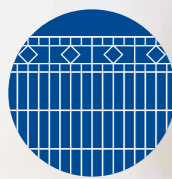

Schmuckzaun Residenz standard ROM

Artikel-Nr.: ZDSRO...



Zaun mit Kreis-Ornamenten



Das Modell ROM bietet die gleichen Sicherheitsaspekte wie ein Standard-Doppelstabgitterzaun, kann aber durch seine zeitlose Optik mit vielen Architekturstilen kombiniert werden.

Passende Empfehlungen

Modell ROM 6/6/6 mm

Das Modell ROM ist ein moderner und gleichzeitig exklusiver Schmuckzaun mit eingeschweißten Kreis-Ornamenten im oberen Segment.

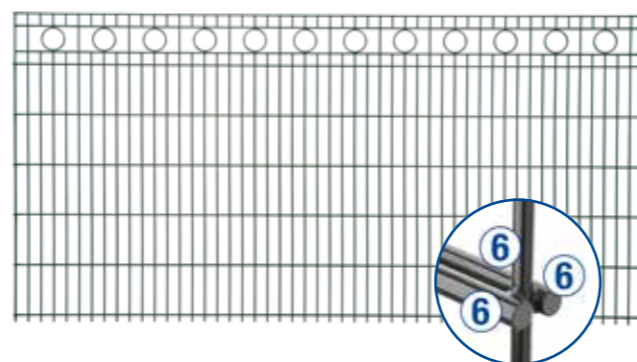

Produktmerkmale

- Doppelstab
- Breite: 2510 mm
- Drahtstärke: 6/6/6 mm
- Maschenweite: 50/200 mm
- feuerverzinkt nach DIN EN ISO 1461 und wahlweise pulverbeschichtet



Verfügbare Farben

Zink	RAL 6005 Moosgrün	RAL 7016 Anthrazitgrau
------	-------------------	------------------------

Verfügbare Höhen (mm)

830	1030	1230
-----	------	------

Pfosten Typ A

Rohr 60/40 mm mit Flacheisenleiste und Zubehör.



Flügeltor VARIO Residenz ROM

U-Rohrrahmen 40/40 mm mit Torpfosten 60/60 mm. In 3 Farben erhältlich, 1-flügelig oder 2-flügelig lieferbar. 90°- oder 180°-Toröffnung möglich.



Weitere Infos Seite 66

2-flügelig



Schiebetor



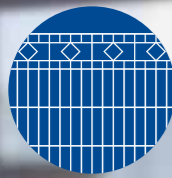

Schmuckzaun Residenz standard MILO

Artikel-Nr.: ZDSML...



Doppelstabgitter im exklusiven Design

Modell MILO 8/6/8 mm

Das Doppelstabgitter MILO besteht durch sein exklusives Design. Durch verschiedene Maschenweiten setzt sich dieses Gitter optisch von vergleichbaren Produkten exklusiv ab.

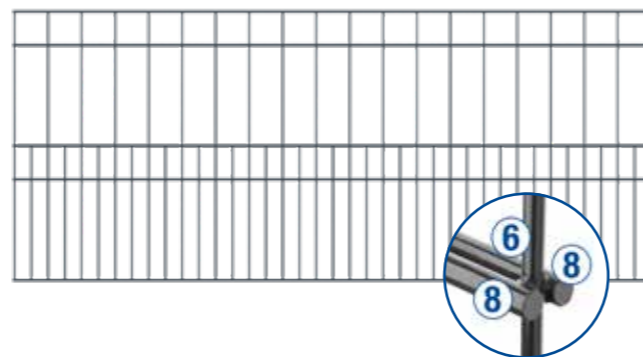

Produktmerkmale

- Doppelstab
- Breite: 1910 mm
- Drahtstärke: 8/6/8 mm
- Maschenweite: 50/100 x 100-400 mm
- sendzimirverzinkt nach DIN EN ISO 10244 und zusätzlich hochwertig pulverbeschichtet



Verfügbare Farben

RAL 7016
Anthrazitgrau

Verfügbare Höhen (mm)

808	1008
-----	------



Passende Empfehlungen

Pfosten Typ VAP

Rohr 60/40 mm mit VAP-Profilabdeckleiste, Edelstahlschrauben und Abdeckkappe.

Flügeltor VARIO MILO

U-Rohrrahmen 40/40 mm mit Torpfosten 60/60 mm. In Anthrazitgrau erhältlich, 1-flügelig oder 2-flügelig lieferbar. 90°- oder 180°-Toröffnung möglich.



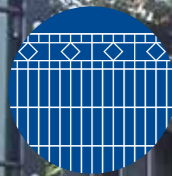

Schmuckzaun Residenz standard SYDNEY

Artikel-Nr.: ZDSSY...



Zaun mit Oberbogen



Das Modell SYDNEY bietet die gleichen Sicherheitsaspekte wie ein Standard-Doppelstabgitterzaun und ermöglicht in Kombination mit klassischen Architekturstilen ein harmonisches Gesamtbild.

Passende Empfehlungen

Modell SYDNEY 6/6/6 mm

Das Modell SYDNEY ist ein edler und dennoch schlichter Schmuckzaun mit einem Oberbogen aus Doppelstabdraht.

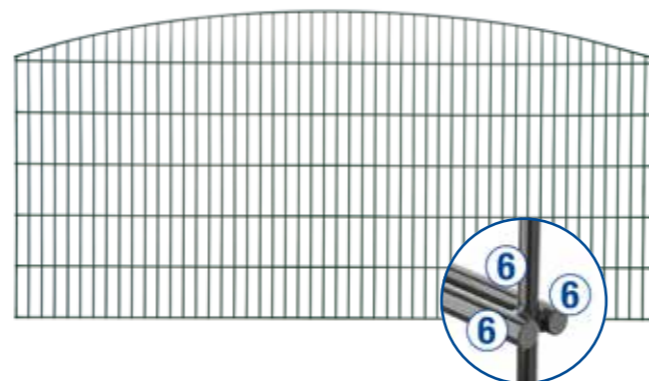

Produktmerkmale

- Doppelstab
- Breite: 2510 mm
- Drahtstärke: 6/6/6 mm
- Maschenweite: 50/200 mm
- feuerverzinkt nach DIN EN ISO 1461 und wahlweise pulverbeschichtet



Verfügbare Farben

Zink	RAL 6005 Moosgrün	RAL 7016 Anthrazitgrau
------	-------------------	------------------------

Verfügbare Höhen (mm)

806	1006	1206
-----	------	------

Pfosten Typ A

Rohr 60/40 mm mit Flacheisenleiste und Zubehör.



OPTIONAL Kugelkappe

Pfostenübersicht Seite 48

Flügeltor VARIO Residenz SYDNEY

U-Rohrrahmen 40/40 mm mit Torpfosten 60/60 mm. In 3 Farben erhältlich, 1-flügelig oder 2-flügelig lieferbar. 90°- oder 180°-Toröffnung möglich.



Weitere Infos Seite 66

2-flügelig

Schiebtor



Schmuckzaun Residenz standard INNSBRUCK

Artikel-Nr.: ZDSIN...



Zaun mit Dreifachbögen



Das Modell INNSBRUCK bietet die gleichen Sicherheitsaspekte wie ein Standard-Doppelstabgitterzaun und lässt sich vor allem in einer klassischen Gartengestaltung einsetzen.

Passende Empfehlungen

Modell INNSBRUCK 6/6/6 mm

Die drei ineinander übergehenden Oberbögen geben dem Modell INNSBRUCK seinen Namen.

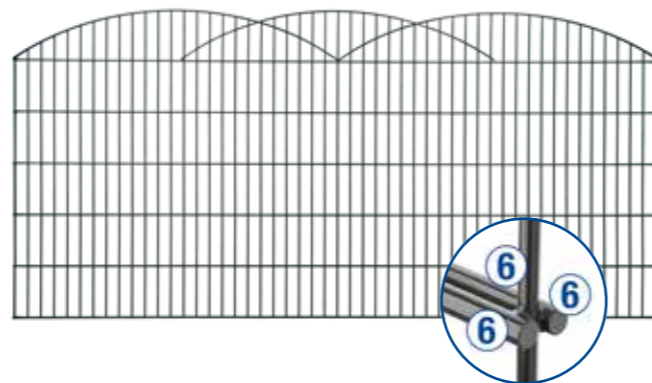

Produktmerkmale

- Doppelstab
- Breite: 2510 mm
- Drahtstärke: 6/6/6 mm
- Maschenweite: 50/200 mm
- feuerverzinkt nach DIN EN ISO 1461 und wahlweise pulverbeschichtet



Verfügbare Farben

Zink	RAL 6005 Moosgrün	RAL 7016 Anthrazitgrau
------	-------------------	------------------------

Verfügbare Höhen (mm)

806	1006	1206
-----	------	------

Pfosten Typ A

Rohr 60/40 mm mit Flacheisenleiste und Zubehör.



Flügeltor VARIO Residenz INNSBRUCK

U-Rohrrahmen 40/40 mm mit Torpfosten 60/60 mm. In 3 Farben erhältlich, 1-flügelig oder 2-flügelig lieferbar. 90°- oder 180°-Toröffnung möglich.



Weitere Infos Seite 66

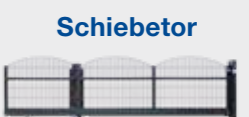

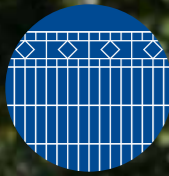

Schmuckzaun Residenz standard WIEN

Artikel-Nr.: ZDSWI...



Zaun mit Oberbogen
Kreis-Ornamenten und Zierkugeln



Das Modell WIEN bietet die gleichen Sicherheitsaspekte wie ein Standard-Doppelstabgitterzaun. Es lässt sich durch die Kombination von Zierkugeln und Kreis-Ornamenten wirkungsvoll in klassischer Architekturumgebung einsetzen.

Passende Empfehlungen

Modell WIEN 6/6/6 mm

Das Modell WIEN besteht durch den mit Kreis-Ornamenten versehenen Oberbogen und den darunter liegenden Zierkugeln.

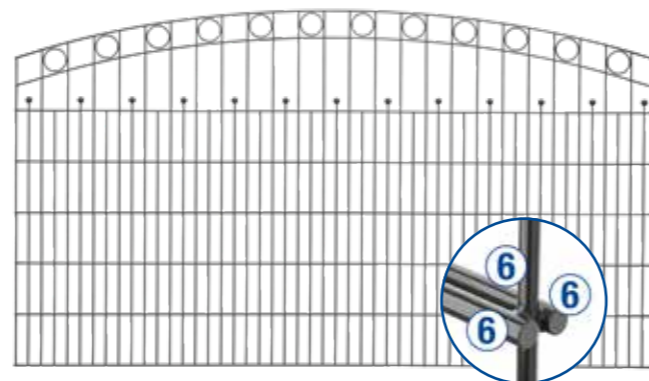

Produktmerkmale

- Doppelstab
- Breite: 2510 mm
- Drahtstärke: 6/6/6 mm
- Maschenweite: 50/200 mm
- feuerverzinkt nach DIN EN ISO 1461 und wahlweise pulverbeschichtet



Verfügbare Farben

Zink	RAL 6005 Moosgrün	RAL 7016 Anthrazitgrau
------	-------------------	------------------------

Verfügbare Höhen (mm)

1006	1406	1606
------	------	------

Pfosten Typ A

Rohr 60/40 mm mit Flacheisenleiste und Zubehör.



Flügeltor VARIO Residenz WIEN

U-Rohrrahmen 40/40 mm mit Torpfosten 60/60 mm. In 3 Farben erhältlich, 1-flügelig oder 2-flügelig lieferbar. 90°- oder 180°-Toröffnung möglich.



Weitere Infos Seite 66

2-flügelig



Schiebetor



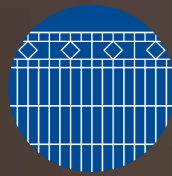

Übersicht Modelle Residenzen klassik



**Passende
Flügel Tore
erhältlich**

Schmuckzaunmodelle - Rundstab 6 mm

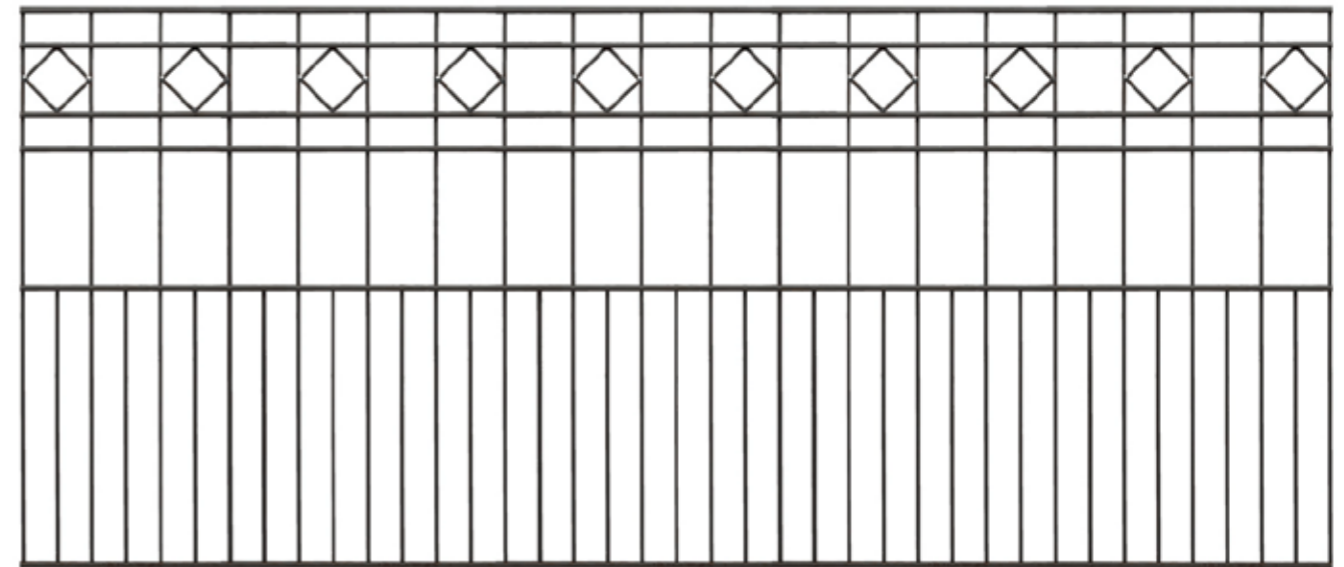

TURIN
mit Raute-Ornamenten
Seite 40

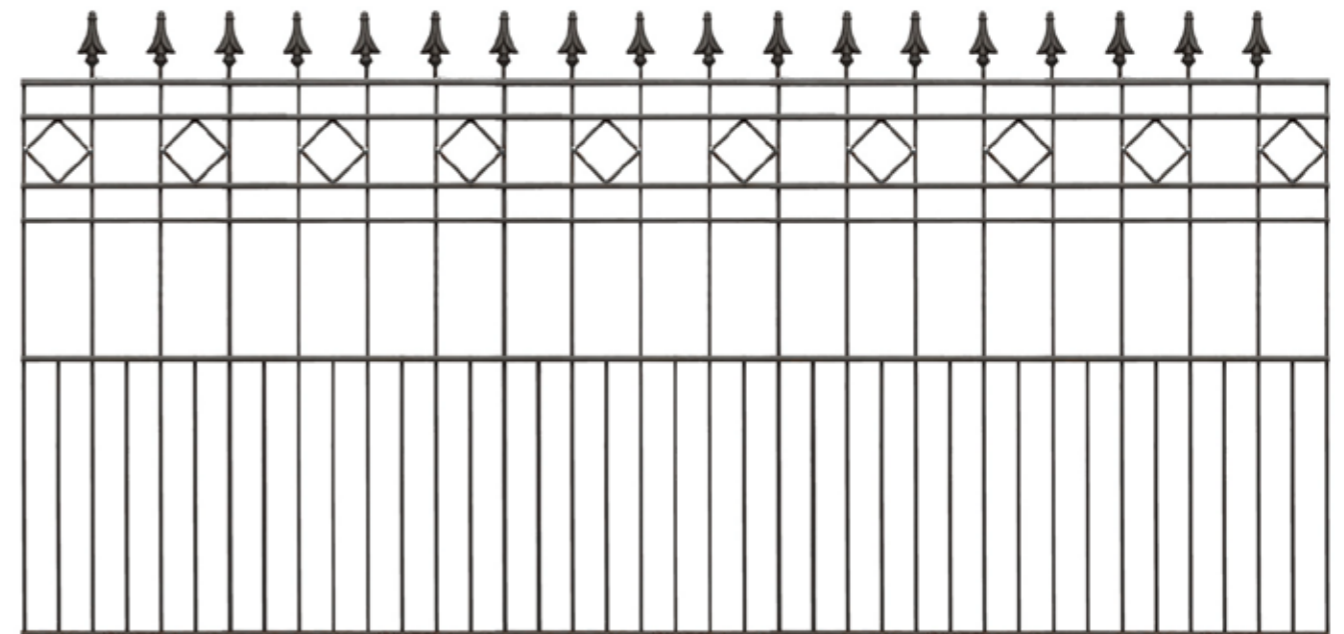

RIMINI
mit Raute-Ornamenten und Zierspitzen
Seite 42

Schmuckzäune Residenzen klassik mit U-Profil 20 x 9 mm

Die zwei Modelle der Schmuckzaunserie Residenzen klassik TURIN und RIMINI haben eine Senkrechtstabstärke von 6 mm (Rundstab). Die Stäbe sind durch horizontal gelagerte U-Profile geführt und geschweißt.

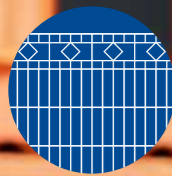

Schmuckzaun Residenz klassik TURIN

Artikel-Nr.: ZDSTU...



Zaun mit U-Profil
und Raute-Ornamenten

Modell TURIN mit U-Profil

Das Schmuckzaunmodell TURIN mit Raute-Ornamenten ist eines von zwei Modellen der Serie Residenzen klassik. Das Modell wird aus vertikalen Rundstäben (Ø 6mm) gefertigt. Diese sind horizontal durch U-Profile miteinander verbunden.

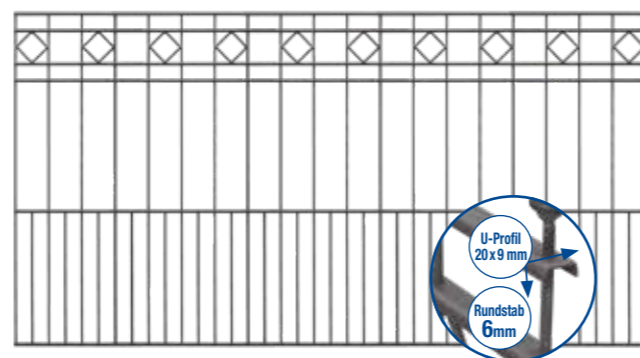

Produktmerkmale

- U-Profil 20 x 9 mm
- Breite: 1914 mm
- vertikale Rundstäbe 6 mm
- feuerverzinkt nach DIN EN ISO 1461 und pulverbeschichtet



Verfügbare Farben

RAL 7016
Anthrazitgrau

Verfügbare Höhen (mm)

810	1010
-----	------



Das Modell TURIN lässt sich durch seine zeitlose Eleganz in jede Örtlichkeit integrieren. Durch seinen glatten oberen Abschluss wirkt er trotz der verspielten Ornamentik geradlinig und modern.



Passende Empfehlungen

Pfosten Typ VAP

Rohr 60/40 mm mit VAP-Profilabdeckleiste, Edelstahlschrauben und Abdeckkappe.



Flügeltor VARIO Residenz klassik TURIN

U-Rohrrahmen 40/40 mm mit Torpfosten 60/60 mm. In Anthrazitgrau erhältlich, 1-flügelig oder 2-flügelig lieferbar. 90°- oder 180°-Toröffnung möglich.



Weitere Infos
Seite 66



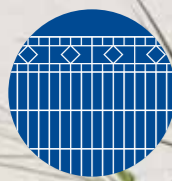

Schmuckzaun Residenz klassik

RIMINI

Artikel-Nr.: ZDSRI...



Zaun mit U-Profil
Raute-Ornamenten und Zierspitzen



Das Modell RIMINI ist eine Weiterentwicklung unseres Modells TURIN. Hier werden zusätzlich gezielt hochwertige Zierspitzen angeschweißt. Gerade in historischen oder auch landschaftlichen Umgebungen lässt sich dieser Zaun sehr gut platzieren.

Passende Empfehlungen

Modell RIMINI mit U-Profil

Das Schmuckzaunmodell RIMINI mit Raute-Ornamenten und Zierspitzen ist das zweite Modell der Serie Residenzen klassik. Das Modell wird aus vertikalen Rundstäben (Ø 6mm) gefertigt. Diese sind horizontal durch U-Profile miteinander verbunden.

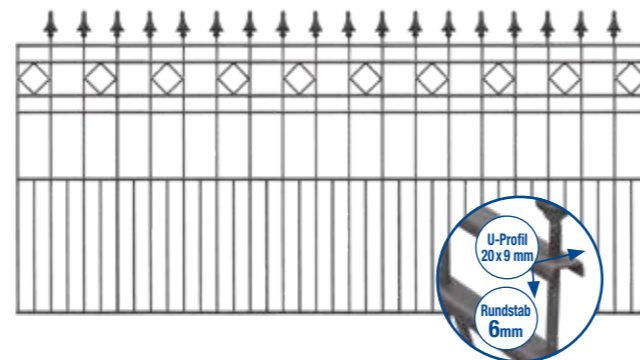

Produktmerkmale

- U-Profil 20 x 9 mm
- Breite: 1914 mm
- vertikale Rundstäbe 6 mm
- feuerverzinkt nach DIN EN ISO 1461 und pulverbeschichtet



Verfügbare Farben

RAL 7016
Anthrazitgrau

Verfügbare Höhen (mm)

910	1110
-----	------

Pfosten Typ VAP

Rohr 60/40 mm mit VAP-Profilabdeckleiste, Edelstahlschrauben und Abdeckkappe.



Flügeltor VARIO Residenz klassik RIMINI

U-Rohrrahmen 40/40 mm mit Torpfosten 60/60 mm. In Anthrazitgrau erhältlich, 1-flügelig oder 2-flügelig lieferbar. 90°- oder 180°-Toröffnung möglich.



Weitere Infos
Seite 66





Zaunzubehör Zaunanschlüsse

Weiteres Zubehör
auf Seite 138

Für jede Bausituation

Zaunanschluss - Typ WL

Die Winkelleiste kann variabel für alle Richtungen genutzt werden und erzielt bei der Verwendung die gleiche Optik wie der Zaunpfosten Typ A, P-fix, XAA oder VAP. Die Verwendung als Wandanschluss ist aufgrund der leichten Handhabung genauso einfach zu realisieren wie der Zaunanschluss am Torpfosten. Die Montage erfolgt durch die mitgelieferten Bohrschrauben.

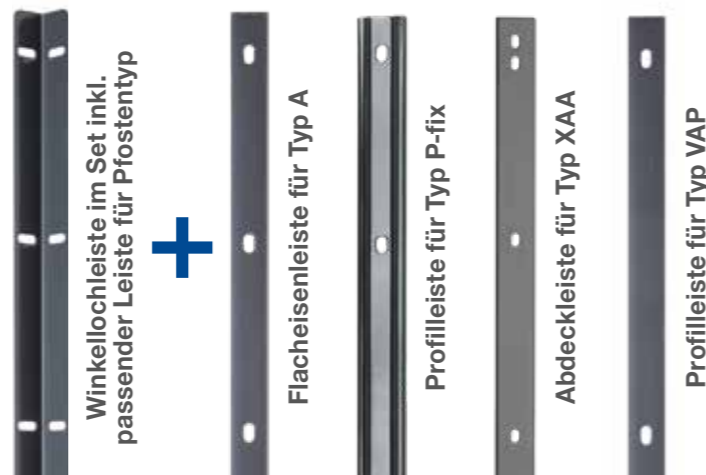

Verfügbare Farben

Zink	RAL 6005 Moosgrün	RAL 7016 Anthrazitgrau
------	-------------------	------------------------

Verfügbare Höhen (mm)

830	1030	1230	1430
1630	1830	2030	

Produktmerkmale

- Zaunanschluss-Set
- Winkellochleiste 40/40 mm
- zum Pfosten passende Flacheisen- oder Profilleiste
- inkl. Zubehör ohne Wandbefestigungsmaterial
- feuerverzinkt nach DIN EN ISO 1461
- sendzimirverzinkt nach DIN EN ISO 10244 und pulverbeschichtet

Zaunanschluss - Typ Winkel

Die Befestigung des Zaunanschlusswinkels ist an keinem vorgegebenen Montagepunkt orientiert. Durch ein einfaches Festschrauben wird das Gitterelement durch eine Gegenplatte am Winkel eingeklemmt. Schrauben für das Klemmen des Gitters sowie Bohrschrauben für das Anbringen am Stahlpfosten sind im Lieferumfang enthalten.

Produktmerkmale

- Zaunanschlusswinkel
- inkl. Zubehör/Bohrschraube
- feuerverzinkt nach DIN EN ISO 1461
- galvanisch verzinkt nach DIN EN ISO 2081 und pulverbeschichtet



Zaunanschlusswinkel

In passender Farbe beschichtet erhältlich.

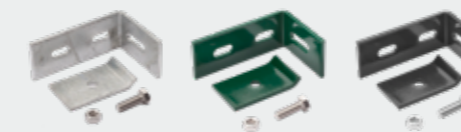

Wandanschlusswinkel

In passender Farbe beschichtet erhältlich. Befestigung für Wand bauseits.

Verfügbare Farben

Zink	RAL 6005 Moosgrün	RAL 7016 Anthrazitgrau
------	-------------------	------------------------

Verfügbare Höhen (mm)

Für alle Zaunhöhen verwendbar.



Zaunanschluss - Typ UL

Der individuell einstellbare Zaunanschluss Typ UL ist eine weitere Innovation, Zaungitterelemente an einem Pfosten zu befestigen. Über den gerundeten hinteren Teil der Profilschiene ist die Montage der Gittermatte in einem Winkel von +45° bis -45° möglich.

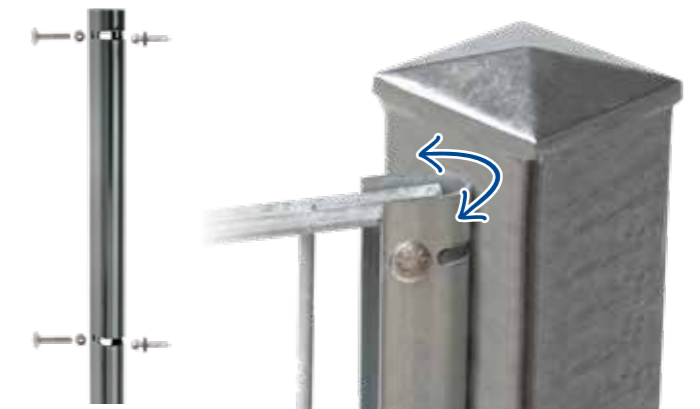

Produktmerkmale

- Zaunanschlussleiste
- inkl. Zubehör
- feuerverzinkt nach DIN EN ISO 1461
- sendzimirverzinkt nach DIN EN ISO 10244 und pulverbeschichtet

Verfügbare Farben

Zink	RAL 6005 Moosgrün	RAL 7016 Anthrazitgrau
------	-------------------	------------------------

Verfügbare Höhen (mm)

840	1040	1240	1440
1640	1840	2040	



**Für jede Anforderung
Pfosten**



Übersicht Typen Pfosten



Zaunpfosten

Der richtige Zaun zum Schutz Ihres Anwesens und/oder als Schmuckobjekt ist gefunden? Nun muss natürlich der passende Pfosten her, der die einzelnen Gittermatten sicher und solide verbindet. Bei uns finden Sie für jede Anforderung die optimalen Zaunpfosten.

Pfostensystem Typ A



- Typ A/AA
- Typ KA
- Typ AF
- Eckpfosten

Seite 50

Pfostenlänge/ für Zaunhöhe (mm)	Befestigungs- punkte
1100 / 630	4
1300 / 830	5
1500 / 1030	6
1700 / 1230	7
2000 / 1430	8
2200 / 1630	9
2400 / 1830	10
2600 / 2030	11
2800 / 2230	12
3000 / 2430	13

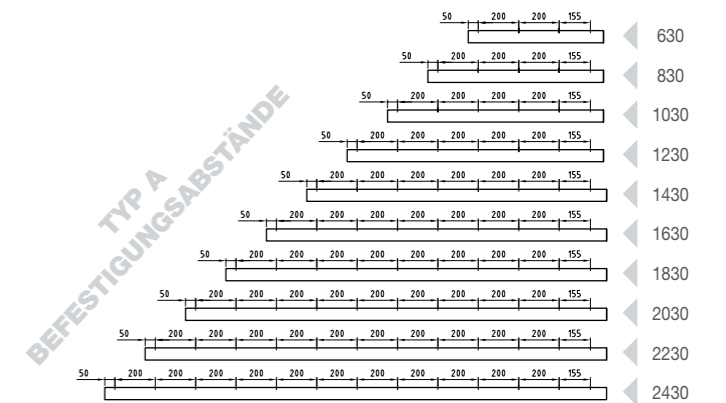

Pfostensystem Typ P



- Typ PM
- Typ PMS
- Typ P-fix
- Eckpfosten

Seite 50

Pfostenlänge/ für Zaunhöhe (mm)	Befestigungs- punkte
1300 / 830	3
1500 / 1030	4
1700 / 1230	4
2000 / 1430	4
2200 / 1630	5
2400 / 1830	5
2600 / 2030	5

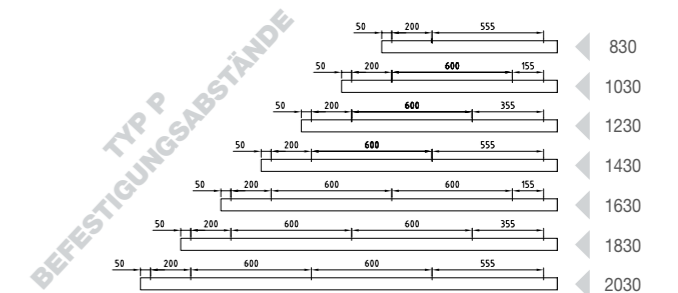

Pfostensystem Typ V



- Typ VAP
- Typ VP
- Typ VS
- Eckpfosten

Seite 51

Pfostenlänge/ für Zaunhöhe (mm)	Befestigungs- punkte
1300 / 830	3
1500 / 1030	4
1700 / 1230	4
2000 / 1430	5
2200 / 1630	5
2400 / 1830	6
2600 / 2030	6

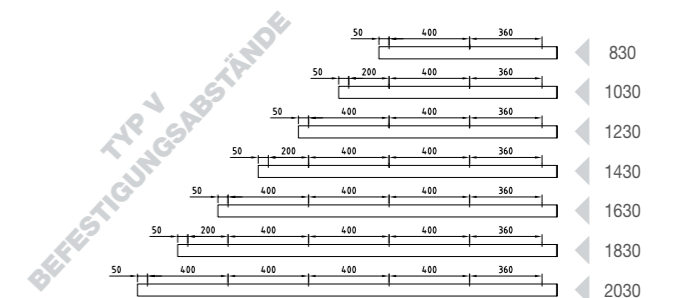

Pfostensystem Typ XAA



- Typ XAA
- Typ XAAF
- Eckpfosten

Seite 51

Pfostenlänge/ für Zaunhöhe (mm)	Befestigungs- punkte
1300 / 830	3
1500 / 1030	4
1700 / 1230	4
2000 / 1430	5
2200 / 1630	5
2400 / 1830	6
2600 / 2030	6

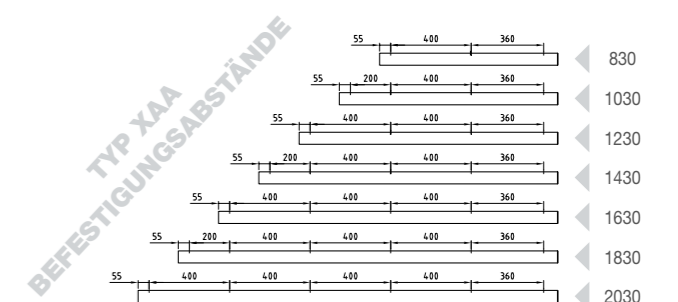

Pfostensystem Typ U



- Typ U
- Typ UG

Seite 52

Pfostenlänge/ für Zaunhöhe (mm)	Befestigungs- punkte
1100 / 630	2
1300 / 830	2
1500 / 1030	2
1700 / 1230	3
2000 / 1430	3
2200 / 1630	3
2400 / 1830	4
2600 / 2030	4
2800 / 2230	4
3000 / 2430	5

**Ausführung
zum Einbetonieren.
Optionen
zum Aufdübeln
erhältlich.**

Pfostensystem Typ A

Typ A/AA - Artikel-Nr.: ZP...A...

- ✓ 60/40 mm
- ✓ mit Flacheisenleiste 40/4 mm
- ✓ mit Kunststoffkappe optional mit Alukappe (Typ AA)

AUCH ERHÄLTlich:
A.1) Eckpfosten 60/60 mm
A.2) Sichtschutzpfosten 80/40 mm

Leiste 40/4 mm

Zink RAL 6005 Moosgrün RAL 7016 Anthrazitgrau

Typ KA - Artikel-Nr.: ZP...KA...

- ✓ 60/40 mm
- ✓ mit Flacheisenleiste 40/4 mm
- ✓ Kurzpfosten für Fußplatten-Adapter

Viele kombinierbare Fußplatten-Adapter auf Seite 53

Beispiel

Zink RAL 6005 Moosgrün RAL 7016 Anthrazitgrau

Typ AF - Artikel-Nr.: ZP...AF...

- ✓ 60/40 mm
- ✓ mit Flacheisenleiste 40/4 mm
- ✓ mit Fußplatte 150/100/6 mm

4-Loch Fußplatte 150/150/10 mm ab Zaunhöhe 1630 mm

Zink RAL 6005 Moosgrün RAL 7016 Anthrazitgrau

Pfostensystem Typ V

Typ VAP - Artikel-Nr.: ZP...VAP...

- ✓ 60/40 mm
- ✓ mit Profilleiste 40/7 mm
- ✓ 400 mm Bohrbild

AUCH ERHÄLTlich:
Eckpfosten 60/60 mm

Leiste 40/7 mm

Zink RAL 6005 Moosgrün RAL 7016 Anthrazitgrau

Typ VP - Artikel-Nr.: ZP...VP...

- ✓ 60/40 mm
- ✓ mit Edelstahl-Plättchen
- ✓ 400 mm Bohrbild

AUCH ERHÄLTlich:
Eckpfosten 60/60 mm

Zink RAL 6005 Moosgrün RAL 7016 Anthrazitgrau

Typ VS - Artikel-Nr.: ZP...VS...

- ✓ 60/40 mm
- ✓ mit Schmetterlingsverbindern
- ✓ 400 mm Bohrbild

AUCH ERHÄLTlich:
Eckpfosten 60/60 mm

Zink RAL 6005 Moosgrün RAL 7016 Anthrazitgrau

Pfostensystem Typ P

Typ P-fix - Artikel-Nr.: ZP...PMF...

- ✓ 60/40 mm
- ✓ mit Profilleiste

AUCH ERHÄLTlich:
Eckpfosten 60/60 mm

Leiste 40/7 mm

Zink RAL 6005 Moosgrün RAL 7016 Anthrazitgrau

Typ PM - Artikel-Nr.: ZP...PM...

- ✓ 60/40 mm
- ✓ mit Edelstahl-Plättchen

AUCH ERHÄLTlich:
Eckpfosten 60/60 mm

Zink RAL 6005 Moosgrün RAL 7016 Anthrazitgrau

Typ PMS - Artikel-Nr.: ZP...PMS...

- ✓ 60/40 mm
- ✓ mit Schmetterlingsverbindern

AUCH ERHÄLTlich:
Eckpfosten 60/60 mm

Zink RAL 6005 Moosgrün RAL 7016 Anthrazitgrau

Pfostensystem Typ XAA

Typ XAA - Artikel-Nr.: ZP...XAA...

- ✓ 60/40 mm
- ✓ mit Alukappe
- ✓ mit Profilleiste 40/7 mm
- ✓ mit Aluminium-Auflageböckchen

AUCH ERHÄLTlich:
Eckpfosten 60/60 mm

Leiste 40/7 mm

Zink RAL 6005 Moosgrün RAL 7016 Anthrazitgrau

Typ XAAF - Artikel-Nr.: ZP...XAAF...

- ✓ 60/40 mm
- ✓ mit Alukappe
- ✓ mit Profilleiste 40/7 mm
- ✓ mit Fußplatte 150/80/6 mm Langloch

4-Loch Fußplatte 150/150/10 mm ab Zaunhöhe 1630 mm

Zink RAL 6005 Moosgrün RAL 7016 Anthrazitgrau



Weitere Pfostensysteme

Typ UG - Artikel-Nr.: ZP...UG...



Typ HPLP - Artikel-Nr.: ZP...HP...



Welcher Pfosten passt zu welcher Bausituation?

Geeignet für \ Pfostentyp	A	KA	A80	PM	PMS	P-fix	U/UG	XAA	VAP	VP	VS	HP/HPLP
Doppelstabgitterzaun / Schmuckzäune (Residenzen standard) - gerader Verlauf	✓	✓	✓	✓	✓	✓	✓	✓	✓	✓	✓	✓
U-Profil Schmuckzäune (Residenzen klassik) - gerader Verlauf	✓	✓		✓	✓	✓		✓	✓	✓	✓	✓
Gefälle (Diagonalverbau)							✓					
Gefälle (Abtreppen)	✓	✓	✓				✓	✓	✓			✓
Sichtschutz Folie / Gewebe	✓	✓	✓			✓		✓	✓			
Sichtschutz Hart PVC / Polypropylen	✓	✓	✓			✓		✓	✓			
hoher Sicherheitsanspruch	✓	✓	✓			✓	✓	✓	✓			✓

Fußplattenmodelle und -adapter



Fußplatte: Gesamthöhe 350 mm, Bodenplatte 150x100x6 mm, für Pfosten A/PM



Fußplatte Universal: Gesamthöhe 300 mm, Bodenplatte 150x100x6 mm, für Pfosten A/PM/U/XAA/V und JUMBO



Fußplatte Universal-Mauerwerk: Gesamthöhe 300 mm, Bodenplatte 150x80x6 mm, für Pfosten A/PM/U/XAA/V



Fußplatte Universal: Gesamthöhe 215 mm, Bodenplatte 1) 150x100x6 mm / 2) 100x95x6 mm, für Pfosten 60x40 mm bei Gefälle



Fußplatte: Gesamthöhe 200 mm, Bodenplatte 120x120x6 mm, für Eckpfosten Q 60x60 mm



Fußplatte Sichtschutz: Gesamthöhe 490 mm, Bodenplatte 150x150x10 mm, für Pfosten A/PM/XAA/V



Fußplatte: Gesamthöhe 490 mm, Bodenplatte 150x150x10 mm, für Pfosten GDPS



Fußplatte: Gesamthöhe 500 mm, Bodenplatte 150x100x6 mm, für Pfosten HP/HPLP



Fußplatte: Gesamthöhe 595 mm, Bodenplatte 200x200x10 mm, für Torpfosten 80x80 mm



Fußplatte: Gesamthöhe 500 mm, Bodenplatte 150x150x8 mm, für Torpfosten 60x60 mm



Fußplatte Winkel: Gesamthöhe 350 mm, Bodenplatte 100x95x6 mm, für Pfosten A



Fußplatte Winkel Universal: Gesamthöhe 300 mm, Bodenplatte 100x95x6 mm, für Pfosten A/PM/U/XAA/V



Fußplatte Gabionen: Gesamthöhe 460 mm, Bodenplatte 120x100x10 mm, für alle Gabionen-Systeme



Bohrlochadapter für Pfosten: Gesamthöhe: 400 mm, Bodenstift: Ø 20x200 mm



Bodenhülse: Länge 500 mm, Rechteckrohr 70x50x3 mm, für Pfosten 60x40 mm



Adapter für Pfostenverlängerung: Rohr 55x35x300 mm



Flügeltore & Schiebetore
Torsysteme



Übersicht Modelle Flügel Tore & Schiebetore



Baukastensystem VARIO trend, plus und compact

Die Flügeltoreserie VARIO zeichnet sich im Allgemeinen durch Flexibilität aus. Einige der modularen Rohrrahmentore VARIO sind als 1-, 2- oder auch als 3-flügelige Variante erhältlich und bieten je nach Tormodell die Möglichkeit die Öffnungsrichtung durch individuelle Montage der Torpfosten, Torflügel und Scharniere noch bauseits frei zu bestimmen.

Flügel Tore



VARIO trend/ S(witch)
mit Schlosskasten
Seite 58



VARIO plus/ S(witch)
in 4 Flügelbreiten
Seite 60



VARIO compact
mit Rohrrahmenschluss
Seite 62



VARIO light
das leichte Gartentor
Seite 65



VARIO Residenzen
Schmucktor
Seite 66



VARIO pro
individuell konfigurierbar
Seite 68



VARIO flex
für individuelle Füllungen
Seite 64



VARIO secret
das absolut blickdichte Tor
Seite 70



VARIO basic ST/DS
das funktionale Gartentor
Seite 72



Torantriebe
und weiteres Zubehör
Seite 74

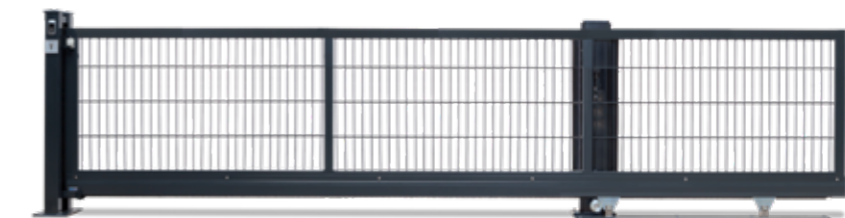

Schiebetore
für Privat und Industrie
Seite 76



Flügeltore VARIO trend/S

Artikel-Nr.: ZTV...

Auch als 3-flügelige Toranlage lieferbar

MULTIFUNKTIONAL flexibel kombinierbar



Tor für professionelle Ansprüche



Mit Schlosskasten



Das Flügeltor VARIO trend ist auch als anschraubbare Variante **VARIO trend S(witch)** mit wechselbarer Alu-/LED-Kappe erhältlich.

Weitere Infos auf Seite 169.

Rohrrahmen-Flügeltor VARIO trend

Das multifunktionale Rohrrahmentor VARIO trend ist als 1-, 2- oder 3-flügelige Variante erhältlich und zeichnet sich durch sein flexibles Baukastensystem aus. Das Anschlag- und Schloss-System ermöglicht eine 180°-Toröffnung.

Produktmerkmale

- Rohrrahmen 60/40 mm
- Torpfosten 80/80, 100/100, 120/120 mm
- Torfüllung 8/6/8 mm
- Maschenweite 50/200 mm
- feuerverzinkt nach DIN EN ISO 1461 und wahlweise pulverbeschichtet



Verfügbare Farben



Verfügbare Lichte Weiten* (mm)

- 1-flügelig:** 1000 · 1250 · 1500 · 1750 · 2010 · 2260
2510 · 3010 (LW* 3010 nur für H 1800 und 2000 mm)
- 2-flügelig:** 1970 · 2470 · 2970 · 3470 · 3990 · 4490
4990 · 5990 (LW* 5990 nur für H 1800 und 2000 mm)

Verfügbare Höhen (mm)

800	1000	1200	1400
1600	1800	2000	

Ideal für hohe Belastungen

Das VARIO trend bietet sich vor allem da an, wo hohe Ansprüche an eine Toranlage gestellt werden. Bewährt hat sich das bis 6000 mm Lichte Weite* erhältliche zweiflügelige Tor besonders im gewerblichen Bereich. Die Automatisierung mit einem Antrieb ist ebenfalls möglich.

PASSENDE EMPFEHLUNG: Seitenfeststeller zur Fixierung der Torflügel im geöffneten Zustand mit praktischer Fußbedienung. Artikel-Nr.: ZGUTF



Viele Höhen & Breiten schnell verfügbar



Flügeltore VARIO plus/S

Artikel-Nr.: ZTVP...



Das Plus an Lichte Weite



Das Flügeltor VARIO plus ist auch als anschraubbare Variante **VARIO plus S(witch)** mit wechselbarer Alu-/LED-Kappe erhältlich.

Weitere Infos auf Seite 169.



S



M

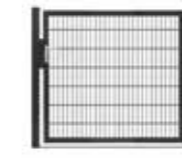

L

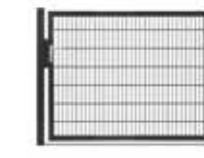

XL

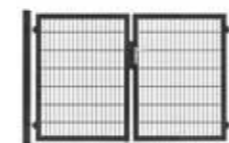

S/S

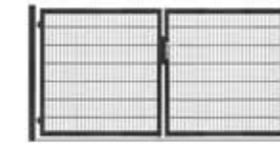

M/M

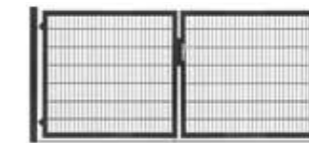

L/L

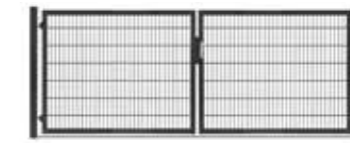

XL/XL

Auch asymmetrisch lieferbar

Rohrrahmen-Flügeltor VARIO plus

Das Modell VARIO plus wird im privaten und industriellen Bereich eingesetzt und ist in sieben Höhen und vier Breiten lieferbar. Das Tor ist in drei Farben ab Lager verfügbar. Die 180°-Toröffnung ist bauseits bestimmbar. Das VARIO plus liefert sowohl symmetrische als auch asymmetrische Kombinationsmöglichkeiten.

Produktmerkmale

- Rohrrahmen 60/40 mm
- Torpfosten 80/80 mm
- Torfüllung 8/6/8 mm
- Maschenweite 50/200 mm
- feuerverzinkt nach DIN EN ISO 1461 und wahlweise pulverbeschichtet

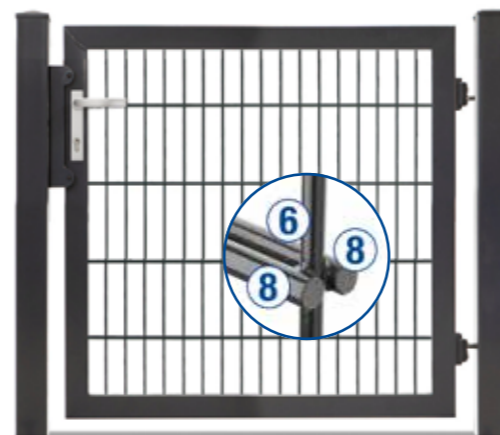

Verfügbare Farben

Zink	RAL 6005 Moosgrün	RAL 7016 Anthrazitgrau
------	-------------------	------------------------

Verfügbare Lichte Weiten* (mm)

- 1-flügelig: 1090 (S) · 1340 (M) · 1590 (L) · 1840 (XL)
 2-flügelig: 2140 (S/S) · 2640 (M/M) · 2640 (L/S)
 2890 (XL/S) · 3140 (L/L) · 3140 (M/XL)
 3390 (XL/L) · 3640 (XL/XL)

Verfügbare Höhen (mm)

800	1000	1200	1400
1600	1800	2000	

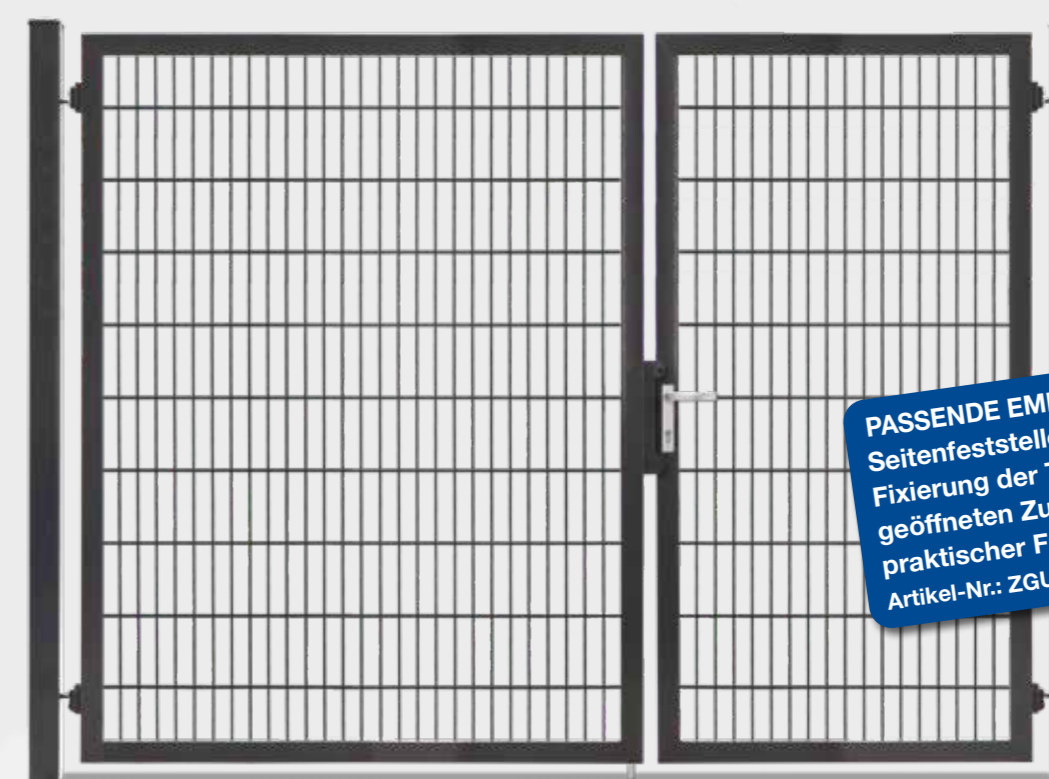

PASSENDE EMPFEHLUNG:
Seitenfeststeller zur Fixierung der Torflügel im geöffneten Zustand mit praktischer Fußbedienung.
Artikel-Nr.: ZGUTF



Flügel Tore VARIO compact

Artikel-Nr.: ZTVC...



Das stabile Gartentor



180°-Toröffnung

90°-Toröffnung

90°- oder 180°-Toröffnung möglich

Rohrrahmen-Flügel Tor VARIO compact

Die Torserie VARIO compact ist eine leichtere Alternative zu dem Tor VARIO plus. Es eignet sich sowohl für den Privatkunden als auch für den gewerblichen Bereich. Eine 90°- oder 180°-Toröffnung ist bauseits möglich.

Produktmerkmale

- Rohrrahmen 40/40 mm
- Torpfosten 80/80 mm
- Torfüllung 6/5/6 mm
- Maschenweite 50/200 mm
- feuerverzinkt nach DIN EN ISO 1461 und wahlweise pulverbeschichtet

Bei einer 90°-Toröffnung erweitert sich die LW* um 10 mm je Torflügel



Verfügbare Farben

Zink	RAL 6005 Moosgrün	RAL 7016 Anthrazitgrau
------	-------------------	------------------------

Verfügbare Höhen (mm)

800	1000	1200	1400
1600	1800	2000	

Verfügbare Lichte Weiten* (mm)

1-flügelig, 180°-Toröffnung: 1000 (S) · 1300 (M) · 1500 (L) · 1800 (XL)

2-flügelig, 180°-Toröffnung: 1960 (S/S) · 2260 (M/S) · 2460 (L/S) · 2760 (XL/S) · 2560 (M/M) · 2760 (L/M) · 3060 (XL/M) · 2960 (L/L) · 3260 (XL/L) · 3560 (XL/XL)

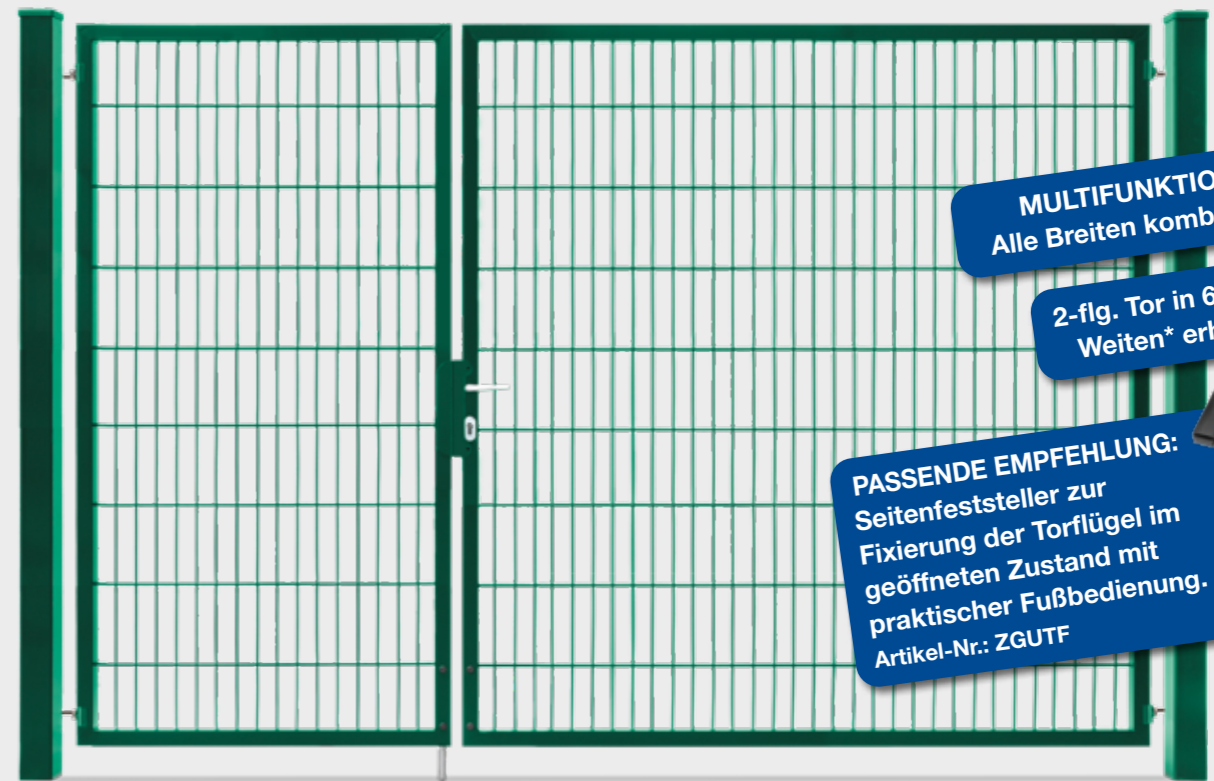

MULTIFUNKTIONAL
Alle Breiten kombinierbar

2-flg. Tor in 6 Lichten
Weiten* erhältlich

PASSEND E EMPFEHLUNG:
Seitenfeststeller zur Fixierung der Torflügel im geöffneten Zustand mit praktischer Fußbedienung.
Artikel-Nr.: ZGUTF



Flügeltore VARIO flex

Artikel-Nr.: ZTVF...



z.B. Glas,
HPL o. ä.



Torfüllung individuell
und bauseits!



Flügeltore VARIO light

Artikel-Nr.: ZTVL...

Auch passend zu den
Zaunmodellen BLACKY (Seite 19)
oder MICHL (Seite 17) erhältlich.



Leicht und preisgünstig

Rohrrahmen-Flügeltor VARIO flex

Das Tormodell VARIO flex ist 180° montierbar und wird inkl. hochwertigem Rohrrahmenschloss, Torband M16, sowie Klemmhaltern für 6 mm oder 8 mm Füllungen (Materialstärke) geliefert. VARIO flex ist in sechs verschiedenen Höhen erhältlich. Sonderfarben auf Anfrage.

Produktmerkmale

- Rohrrahmen 60/40 mm
- Torpfosten 80/80 mm
- für 6 oder 8 mm starke Füllungen
- inkl. Klemmhalter
- feuerverzinkt nach DIN EN ISO 1461 und wahlweise pulverbeschichtet



Verfügbare Farben

Zink	RAL 7016 Anthrazitgrau
------	---------------------------

Verfügbare Höhen (mm)

1000	1200	1400
1600	1800	2000

Verfügbare Lichte Weiten* (mm)

1-flügelig: 1090

Rohrrahmen-Flügeltor VARIO light

Das Modell VARIO light, mit einer Toröffnung von 90°, ist ein leichtes, filigranes Zauntor, welches unsere Doppelstab-Gitterzäune ideal ergänzt. Es wird mit stabilen Pfosten, Alutürgriff, Rohrrahmenschloss für Profilzylinder und verstellbaren Scharnieraufhängungen geliefert. Passender Profilzylinder optional erhältlich.

Produktmerkmale

- Drahtgittertor
- Torpfosten 60/60 mm
- Torfüllung 8/6/8 mm
- Maschenweite 50/200 mm
- feuerverzinkt nach DIN EN ISO 1461 und wahlweise pulverbeschichtet

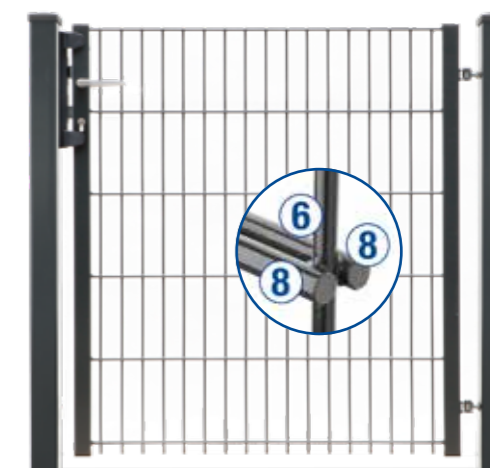

Verfügbare Farben

Zink	RAL 6005 Moosgrün	RAL 7016 Anthrazitgrau
------	----------------------	---------------------------

Verfügbare Höhen (mm)

830	1030	1230	1430
1630	1830	2030	

Verfügbare Lichte Weiten* (mm)

1-flügelig: 960



Schmuck-Flügeltore VARIO Residenzen



Passend zu den Schmuckzaunserien

Schmuck-Flügeltor VARIO Residenzen

Passend zur Schmuckzaunserie Residenzen ist die Flügeltorserie VARIO mit den entsprechenden Schmuckelementen lieferbar. Das modulare Rohrrahmentor VARIO ist als 1-, oder 2-flügelige Variante erhältlich. 90°- oder 180°-Toröffnung bauseits wählbar.

Beschlagtechnik wie bei VARIO compact Seite 62

Produktmerkmale

- U-Rohrrahmen 40/40 mm
- Torpfosten 1-flügelig 60/60 mm, 2-flügelig 80/80 mm
- Torfüllung passend zum Schmuckzaun
- **Residenzen standard/ klassik:** feuerverzinkt nach DIN EN ISO 1461

Verfügbare Farben

Passend zum Schmuckzaun ab Seite 20

Verfügbare Höhen (mm)

Passend zum Schmuckzaun ab Seite 20

Verfügbare Lichte Weiten* (mm)

Residenzen standard, 180°-Toröffnung: 1020 (1-flg.) · 2000 (2-flg.) · 3280 (2-flg.)

Modelle mit Bogen: 1170 (1-flg.) · 2300** (2-flg.) · 3280 (2-flg.)

Residenzen klassik, 180°-Toröffnung: 1030 (1-flg.) · 2020 (2-flg.) · 3580 (2-flg.)

Passend zu allen Zaunmodellen erhältlich

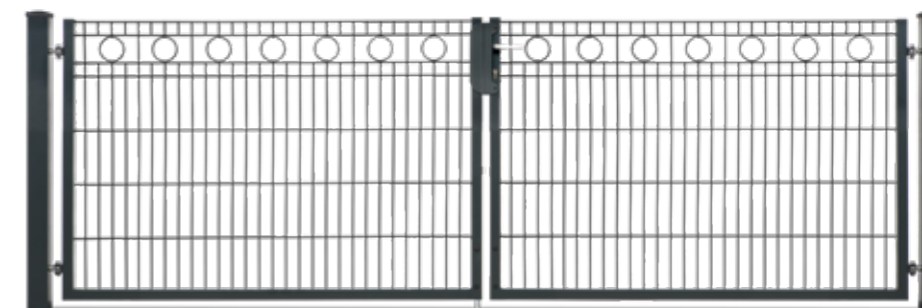
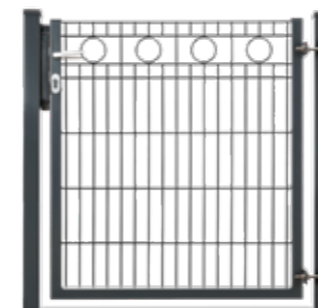

Schmuck-Flügeltor VARIO Residenzen standard

1- oder 2-flügeliges U-Rahmentor 40/40 mm



Weitere LW* auf Anfrage möglich

Schmuck-Flügeltor VARIO Residenzen klassik

1-flügeliges oder 2-flügeliges U-Rahmentor 40/40 mm mit U-Profil



PASSENDE EMPFEHLUNG:
Seitenfeststeller zur Fixierung der Torflügel im geöffneten Zustand mit praktischer Fußbedienung.
Artikel-Nr.: ZGUTF



Flügeltore VARIO pro



Individuelle Sonderanfertigung

AUSZUG ZUSATZOPTIONEN

- Hebetorbeschlag für mäßige Steigung in der Einfahrt bei max. 8%
- angeschweißte Zackenleiste
- Doppelgehänge
- individuelle Pfostenquerschnitte
- Durchgreifschutz
- Doppelschließanlage
- Panikschloss
- elektrischer Türöffner (1-flügelig)
- Türschließer
- Vorbereitung für elektrischen Antrieb
- Revisionsöffnung im Pfosten
- Feuerwehrtresor im Pfosten
- angeschweißte Zaunanschlussleiste
- Sondergrößen
- Doppelklappflügel für engen Aufstellraum
- asymmetrische Teilung nach Maßvorgabe
- Flügel im Parallelogramm bei Schräggefälle
- individuelle Torfüllung
- vorgerichtete Torflügel für bauseitige Aufnahme der Füllung
- Torpfosten mit Fußplatte
- Sonderfarben nach RAL-Farbkarte



...aus der Tormanufaktur

Rohrrahmen-Flügeltor VARIO pro

Die Torserie VARIO pro wird nach individuellem Kundenwunsch gefertigt und bietet viele technische Lösungen. Standard sind die stabilen angeschweißten Torbänder. Die Öffnungsrichtung ist vor Produktion individuell festzulegen.

Produktoptionen

- Fertigung nach Freigabezeichnung
- Torpfosten oder Wandaufhängung
- Torfüllung individuell
- Toröffnung manuell oder elektrisch
- 1-, 2- oder 3-flügelig
- feuerverzinkt nach DIN EN ISO 1461 und wahlweise pulverbeschichtet

Verfügbare Lichte Weiten* (mm)

Individuell auf Kundenwunsch angefertigt



Verfügbare Farben

Farben optional nach RAL-Farbkarte



Verfügbare Höhen (mm)

Individuell auf Kundenwunsch angefertigt



Mögliche Öffnungsrichtungen

einflügelig	zweiflügelig
DIN links – links auswärts	
DIN rechts – links einwärts	
DIN rechts – rechts auswärts	
DIN links – rechts einwärts	



Flügeltore VARIO secret

Artikel-Nr.: ZTVS...

Mit vielen
Sichtschutzsorten
kombinierbar!



Das perfekte Sichtschutztor

Rohrrahmen-Flügeltor VARIO secret

Das Tormodell VARIO secret ist standardmäßig in RAL 7016 Anthrazitgrau beschichtet, in zwei Höhen und zum Einbetonieren erhältlich. Als Sichtschutz können alle Produkte aus unserem umfangreichen Sichtschutzprogramm (ab Seite 88) gewählt werden.

Produktmerkmale

- Rohrrahmen 60/40 mm
- Torpfosten 80/80 mm
- Torfüllung 8/6/8 mm
- Maschenweite 50/200 mm
- inkl. Sichtschutz-Klemmleisten Set MAZUfix [A]
- inkl. Spaltabdeckleisten [B]
- feuerverzinkt nach DIN EN ISO 1461 und pulverbeschichtet

Verfügbare Lichte Weiten* (mm)

1-flügelig: 1090

Weitere Lichte Weiten auf Seite 60.



Verfügbare Farben

RAL 7016
Anthrazitgrau

Verfügbare Höhen (mm)

1800	2000
------	------

Zubehörset für ein Tor



Klemmhalter Set MAZUfix, 14 Stk

Zur seitlichen Aufnahme der Klemmleisten

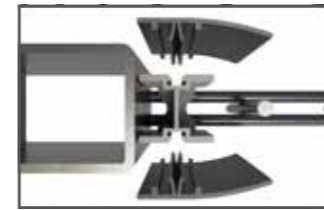

[A] Klemmleisten Set MAZUfix, 4 Stk

Zur Fixierung des Sichtschutzes am Torflügel.



[B] Spaltabdeckleisten, 2 Stk

Zur Schließung der Lücken zwischen Torflügel/-pfosten.



100% blickdicht ohne Lücke



MONTAGEVIDEO

Nachher

Vorher





Flügeltore VARIO basic

Artikel-Nr.: ZTVB...

Passendes Tor zum
Stabgitterzaun PICO
Seite 16



Das funktionale Gartentor

Rohrrahmen-Flügeltor VARIO basic ST

Das praktische Eingangstor in einflügeliger Ausführung mit einer Rohrstabfüllung. Umfasst wird der Torflügel von einem umlaufenden Rahmen 40/40 mm. Das komplette Anschlagzubehör, Aluminiumtürgriff sowie ein Profilzylinder sind im Paket enthalten.

Die Torpfosten sind 60/60 mm und bieten entsprechend eine hohe Stabilität für die gesamte Toranlage.



Produktmerkmale

- Rohrstabtor
- Torpfosten 60/60 mm
- Torfüllung Rohrstab 15/15 mm
- feuerverzinkt und zusätzlich hochwertig pulverbeschichtet

Verfügbare Farben

RAL 7016
Anthrazitgrau

Verfügbare Lichte Weiten* (mm)

1-flügelig: 1000

Verfügbare Höhen (mm)

800	1000	1200	1400
-----	------	------	------

Doppelstab- oder Rohrstabfüllung

Rohrrahmen-Flügeltor VARIO basic DS

Das praktische Eingangstor in einflügeliger Ausführung mit einer Doppelstabfüllung. Umfasst wird der Torflügel von einem umlaufenden Rahmen 40/40 mm. Das komplette Anschlagzubehör, Aluminiumtürgriff sowie ein Profilzylinder sind im Paket enthalten. Die Torpfosten sind 60/60 mm und bieten entsprechend eine hohe Stabilität für die gesamte Toranlage.

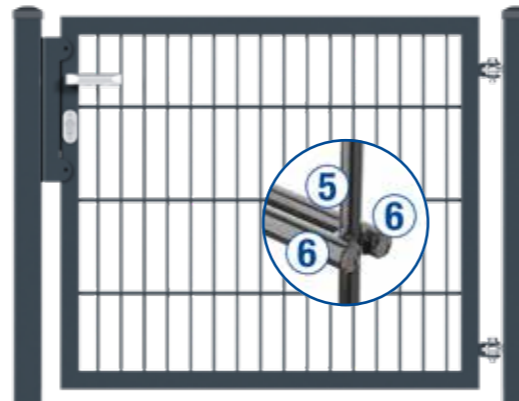

Produktmerkmale

- Drahtgittertor
- Torpfosten 60/60 mm
- Torfüllung Doppelstab 6/5/6 mm
- feuerverzinkt und zusätzlich hochwertig pulverbeschichtet

Verfügbare Farben

RAL 7016
Anthrazitgrau

Verfügbare Lichte Weiten* (mm)

1-flügelig: 1010

Verfügbare Höhen (mm)

800	1000	1200	1400
-----	------	------	------





Torzubehör zum Nachrüsten

Weiteres Zubehör
ab Seite 138



Technik für Flügeltore

Torband EXCENTRO

Das Torband EXCENTRO eignet sich speziell für die Flügeltore VARIO trend/VARIO plus. Es öffnet sich in einer Aufwärtsbewegung nach innen und ermöglicht einen perfekten Zugang auch bei Steigungen von 2% bis 35%. Modular für Tore mit einem LOCINOX GBMU4D-M16-Torband.

HINWEIS:

Dringend empfohlen mit hydraulischem C) RHINO-Türschließer auf Seite 75 für kontrolliertes Schließen.

Produktmerkmale

- feuerverzinktes Scharnier mit Edelstahlkomponenten
- 180° Öffnungs- und Schließwinkel
- einstellbar für Steigungen von 2% bis 35% (abhängig vom Abstand zwischen den Bändern)
- für links- und rechtsöffnende Tore



Öffnen in
Steigung



Öffnen
mit Funk

Torantriebe

Patentierte Torantriebschelle
(Artikel-Nr. ZTEABS...) ohne
bohren jederzeit nachrüstbar!



A) E-Antrieb twist 200
bis 2500 mm Torflügelbreite
bei 300 kg Torflügelgewicht



B) E-Antrieb twist 350*
bis 4000 mm Torflügelbreite
bei 700 kg Torflügelgewicht

*Nicht in Kombination
mit der Torantriebschelle

Türschließer

RHINO ist entwickelt für die Montage an 180°-Torbändern mit gelagerten Augenschrauben. Die Montage ist äußerst einfach. Schließgeschwindigkeit und Endanschlag sind einfach justierbar. Der LION gewährleistet eine sichere Schließung über volle 180° mit feiner Regelung der Geschwindigkeit und des Endanschlags.



Schließen
mit Dämpfung

C) Türschließer Typ RHINO für Flügeltor VARIO trend

- Farbe: Silber
- Schließkraft: max. 150 kg
- Torbreite: max. 1500 mm
- Öffnungswinkel bis max. 180° möglich
- inkl. Befestigungsmaterial



D) Türschließer Typ LION für Flügeltor VARIO compact

- Farbe: Silber
- Schließkraft: max. 75 kg
- Torbreite: max. 1100 mm
- Öffnungswinkel wahlweise für 90° oder bis max. 180° möglich
- inkl. Befestigungsmaterial





Übersicht Modelle Freitragende Schiebetore



Schiebetormodelle

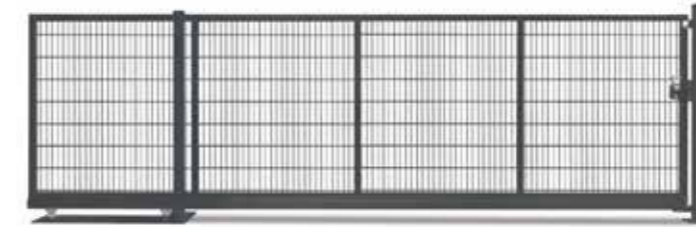

Schiebetor V-Star F60
Stahltor für den privaten Einsatz bis 4,5 m Lichte Weite*
Seite 78

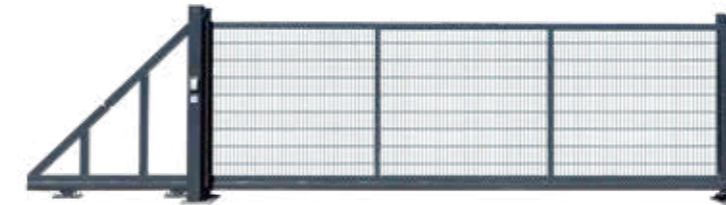

Schiebetor EasyStar
Stahltor für den privaten und industriellen Einsatz bis 9,5 m Lichte Weite*
Seite 80



Schiebetor SecurStar
Aluminiumtor für den privaten und industriellen Einsatz bis 19 m Lichte Weite*
Seite 81

Standard-Zubehör



Passive Schutzkontaktleiste



Handsender



Schlüsselschalter



Obere Rollenführung

Auszug Zusatzoptionen



Codierschaltgerät



Blinkleuchte

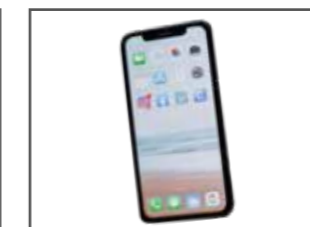

GSM-Modul



Fingerprint-Scanner

* Lichte Weite = Abstand zwischen den Pfosten Änderungen und Irrtümer vorbehalten. Abbildungen ähnlich.
Markenqualität von deutsche zauntechnik



Schiebetore V-Star F60

Artikel-Nr.: ZSVS...

Hand- oder motorbetrieben erhältlich

Staplerentladung auf Anfrage



Schiebetor für den Privatbereich

Freitragendes Schiebetor V-Star F60

Das V-Star F60 ist ein leichtes Schiebetor für den privaten und gewerblichen Einsatzbereich, das durch Vielseitigkeit, ausgeklügelte Technik und eine ansprechende Optik überzeugt. Das freitragende Schiebetor V-Star F60 ist in verschiedenen Standardausführungen erhältlich, kann aber auch ganz nach Kundenwünschen konfiguriert werden.

Produktmerkmale

- Handbetrieben (oder mit Antriebssäule)
- Rohrrahmen 60/40 mm
- Torfüllung 8/6/8 mm (oder passend zu den Schmuckzaunserien)
- Maschenweite 50/200 mm
- Aluminiumführungsprofil
- feuerverzinkt nach DIN EN ISO 1461 und wahlweise pulverbeschichtet



Verfügbare Farben

Zink	RAL 7016 Anthrazitgrau	RAL 6005 Moosgrün
------	------------------------	-------------------

Verfügbare Höhen (mm)

1000	1200	1400
1600	1800	2000

Verfügbare Lichte Weiten* (mm)

bis 3500 · bis 4500

Schiebetormodelle V-Star F60

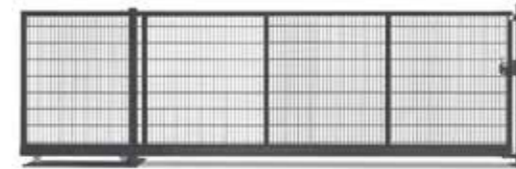

Schiebetor V-Star F60 - manuell mit Doppelstabgitter 8/6/8 mm

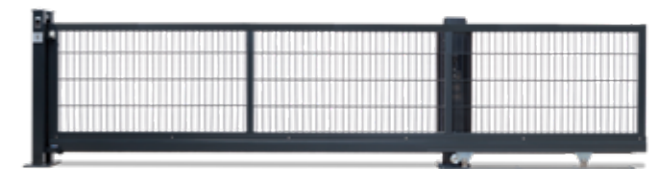

Schiebetor V-Star F60 - E-Antrieb mit Doppelstabgitter 8/6/8 mm und Antriebssäule

Freitragendes Schiebetor V-Star F60

Das Schiebetor ist in verschiedenen Standardausführungen erhältlich, kann aber auch mit jedem Schmuckzaun aus diesem Produkt-Katalog konfiguriert werden. Das Schiebetor kann durch seine ausgezeichnete Balance und Leichtläufigkeit problemlos von Hand bewegt werden. Selbstverständlich kann es mit einem elektrischen Antrieb und Fernbedienung ausgestattet werden.



Schiebetor V-Star F60 - Blechfüllung für mehr Privatsphäre



Schiebetor V-Star F60 - Residenzen standard passend zur Schmuckzaunserie Residenzen standard Übersicht Residenzen Seite 20

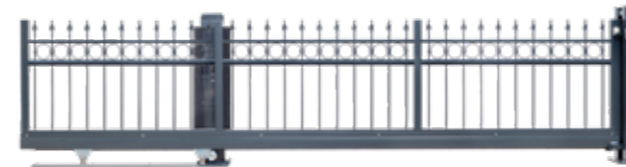

Schiebetor V-Star F60 - Residenzen premium passend zur Schmuckzaunserie Residenzen premium Übersicht Residenzen premium Seite 108



Schiebetor V-Star F60 - Modell MÜNCHEN mit Lochblechfüllung



Schiebetor V-Star F60 - Leertor individuelle Füllungen auf Anfrage möglich



Schiebetore Stahl EasyStar



Schiebetor aus Stahl
für den Privat- und Industriebereich



Schiebetore Aluminium SecurStar



Schiebetor aus Aluminium
für private oder gewerbliche Lösungen

Freitragendes Schiebetor EasyStar

Das EasyStar-Schiebetor stellt durch eine stabile Stahlkonstruktion in Verbindung mit einem qualitativen Antrieb und einer stimmigen Optik eine Lösung für jedes Gelände dar. Das Schiebetor hat in der Standardausführung eine Doppelstabmatte als Füllung. Füllung und Farbe können auf Kundenwunsch hin angepasst werden.

Produktmerkmale

- Handbetrieben oder mit Antriebssäule
- Führungs- und Schlossportale aus 80x80x3 mm Quadratrohren
- Rohrrahmen abhängig von der Gesamtgröße
- Torfüllung 8/6/8 (auch als Rund- oder Quadratstab erhältlich)
- Maschenweite 50/200 mm
- feuerverzinkt nach DIN EN ISO 1461 und wahlweise pulverbeschichtet

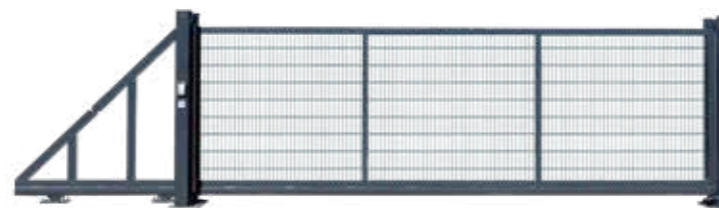

Verfügbare Farben



weitere Farben optional nach RAL-Farbkarte

Verfügbare Höhen (mm)

800	1000	1250	1400	1600
1800	2000	2200	2400	

Verfügbare Lichte Weiten* (mm)

3000 bis 9500

Freitragendes Schiebetor SecurStar

Durch leichte und rostfreie Aluminiumprofile ist das SecurStar-Schiebetor flexibel anwendbar und dabei weiterhin hochwertig. Hierbei überzeugt das SecurStar mit einer großen Auswahl an elektrischen, sowie mechanischen Komponenten auch bei speziellen Anforderungen durch das Gelände. Optisch kann der Kunde aus einem großen Sortiment an Füllungen, Farben und Konstruktionen ein individuelles Schiebetor erstellen.

Produktmerkmale

- Handbetrieben, Totmann oder Automatikbetrieb
- Rohrrahmen abhängig von Größe und Konstruktion
- Torfüllung Quadratrohr 30/30 mm (andere Alternativen möglich)
- Aus leichtem Aluminium (Stahlalternativen auf Anfrage)
- Schrägfertigungen möglich



Verfügbare Farben

Farben optional nach RAL-Farbkarte



Verfügbare Höhen (mm)

1000 bis 3000

weitere Höhen auf Anfrage erhältlich

Verfügbare Lichte Weiten* (mm)

3000 bis 19000

weitere Lichten Weiten auf Anfrage erhältlich

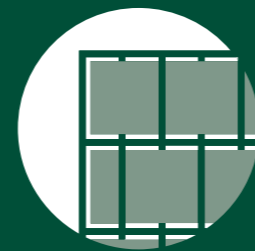

**In vielen Farben & Materialien
Sicht- & Windschutz**

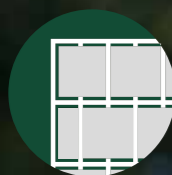

Übersicht Sorten Sicht- und Windschutz

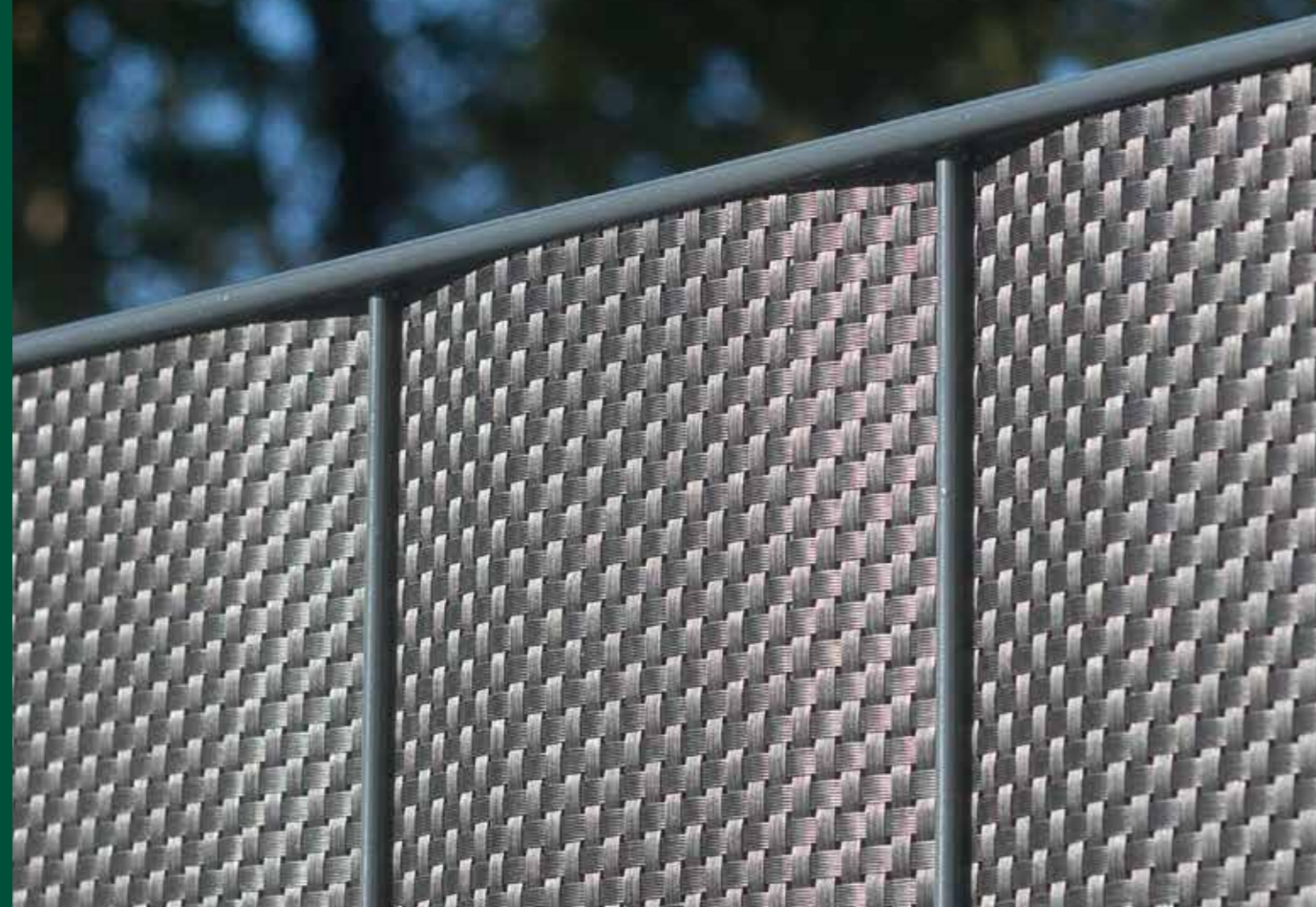

Verschiedene Materialien und Farben

Abgestimmt auf Ihren Zaun gibt es verschiedene Materialien und Farben. Farbkombinationen sowie ein individuelles Einflechtmuster können nach Geschmack frei gestaltet werden. Die Materialien sind für alle gängigen Doppelstab-Zaunsysteme anwendbar.

Eigenschaften von Polypropylen (PP)

- Blickdicht
- Lange Lebensdauer, UV- und Farbechtheit
- Schmutzabweisend, einfach zu reinigen
- Geruchsneutral
- Keine Sonnenreflexion, keine Verblendung
- Geräusch- und geruchshemmend (Mülltonnenbereich)
- Dank Prägung kein Verkratzen beim Einziehen
- Hochwertiges Material, selbststehend und robust
- Einfache Montage
- Kein Weißbruch
- Steifigkeit und gleichzeitig Flexibilität

Eigenschaften von Polyvinylchlorid (PVC)

- Blickdicht
- Hohe mechanische Festigkeit, Steifigkeit und Härte
- Schlagzäh und kerbunempfindlich
- Schwer entflammbar und außerhalb der Flamme selbstlöschend
- Chemikalien- und witterungsbeständig

Sichtschutz auf Rolle

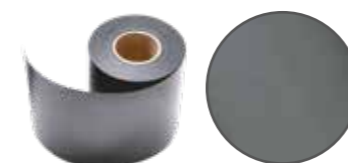

A1 BLICKDICHT
Homogene LKW-Plane
Seite 86

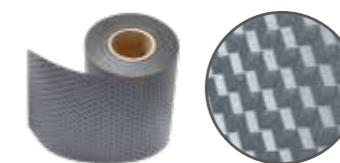

BLICKDICHT cube
mit einseitiger 3D-Optik
Seite 87



zaun-tex
mit leichter Transparenz
Seite 87

Sichtschutz mit Reliefoptik



IPPIpoly smart
formbiegsames PP mit Mattierung
Seite 88

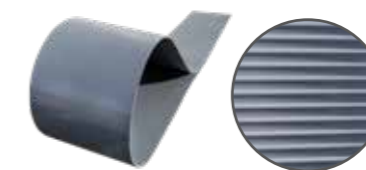

BLICKDICHT poly pro
formbiegsames PP mit leichtem Glanz
Seite 89



IPPIpolyrelief
formbiegsames PP mit leichter
Mattierung - Seite 88

Sichtschutz mit Lederoptik



IPPIpolyline
mit Lederoptik
Seite 91



IPPIpolystripe
Lederoptik, Streifen auf Rolle
Seite 91

Weitere Designs



bastline
mit Rattanoptik
Seite 93



BLICKDICHT deko
Fotodruck
Seite 93

Sichtschutz aus PES-Stoff



fleeceline
Seite 95



fleecestripe
Seite 95

Passendes Sichtschutz-
Zubehör erhältlich:



Ausklinkzange
Seite 97



Sichtschutz-Zubehör
für Doppelstabgittertore
Seite 96



Sichtschutz-Zubehör
für Doppelstabgitterzäune
Seite 97



Sicht- & Windschutz auf Rolle



Strapazierfähiger Sichtschutz

BLICKDICHT cube

Artikel-Nr.: ZBDCUBE...

Mit 3D-Optik

einseitige 3D-Optik & einseitig mattiert

Vorderseite

Rückseite

Produktmerkmale

- Länge: 35 m, Höhe: 0,19 m, Stärke: 0,5 mm
- Gewicht: ca. 630 g/m²
- aus PES/PVC beschichtetem Polyestergewebe
- europäische Profiqualität
- passende Klemmschienen erhältlich

Verfügbare Farben

Anthrazitgrau



A1 BLICKDICHT

Artikel-Nr.: ZBD35...

Stark UV-beständig

matte Oberfläche

Produktmerkmale

- Länge: 35 m, Höhe: 0,19 m, Stärke: 0,5 mm
- Gewicht: ca. 630 g/m²
- aus PES/PVC beschichtetem Polyestergewebe
- REACh-Konform, europäische Produktion
- passende Klemmschienen erhältlich

Verfügbare Farben

Weißaluminium

Moosgrün

Anthrazitgrau



zaun-tex

Artikel-Nr.: ZBDZT...

Leichte Transparenz

leicht transparent

Produktmerkmale

- Länge: 70 m, Höhe: 0,19 m, Stärke: 1,0 mm
- Gewicht: ca. 230 g/m² Maschenstoff
- Winddurchlässigkeit von 15%
- aus Tape und Monofilament
- robust, reißfest und UV-stabil
- passende Klemmschienen erhältlich

Verfügbare Farben

Silbergrau

Opalgrün

Anthrazitgrau





Sicht- & Windschutz mit Reliefoptik



Vorkonfektionierte Streifen



Neue Sichtschutz Innovation
IPPIpolyrelief mit Rillenoptik
auf Seite 168



BLICKDICHT poly pro

Artikel-Nr.: ZBDPP...

Flexibel und UV-Stabil

schmales Relief

Produktmerkmale

- Länge: 2,53 m, Höhe: 0,19 m, Stärke: 1,5 mm
- Gewicht: ca. 910 g/m²
- aus Polypropylen
- Reliefoptik (Stärke zwischen den Stegen: 0,8 mm)

Verfügbare Farben



IPPIpoly smart

Artikel-Nr.: ZBDPSMA...

Aus Polypropylen

feines Relief

Produktmerkmale

- Länge: 2,53 m*, Höhe: 0,19 m, Stärke: 1,2 mm
- Gewicht: ca. 850 - 890 g/m²
- aus Polypropylen
- Reliefoptik (Stärke zwischen den Stegen: 0,8 mm)

Verfügbare Farben





Sicht- & Windschutz mit Lederoptik



Mattierte Oberfläche



IPPIpolyline

Artikel-Nr.: ZBDPL...

Hohe Lichtechtheit



Produktmerkmale

- Länge: 26 m, Höhe: 0,19 m, Stärke: 1,1 mm
- Gewicht: ca. 837 g/m²
- aus Polypropylen
- matte Lederoptik

Verfügbare Farben

Fenstergrau

Moosgrün

Anthrazitgrau



IPPIpolystripe

Artikel-Nr.: ZBDPS10...

10x Streifen als intelligente Spenderrolle



Produktmerkmale

- Länge: 2,53 m je Streifen, Höhe: 0,19 m, Stärke: 1,1 mm
- Gewicht: ca. 837 g/m²
- aus Polypropylen
- matte Lederoptik

Verfügbare Farben

Lichtgrau

Moosgrün

Anthrazitgrau





Sicht- & Windschutz Weitere Designs



Für die kreative Gartengestaltung



bastline Artikel-Nr.: ZBDBL...

Individuelle attraktive Optik

Rattanoptik

Produktmerkmale

- Länge: 2,56 m, Höhe: 0,19 m, Stärke: 1,1 mm
- Gewicht: ca. 830 g/m²
- aus PVC / PES-Webfasern
- 50% Lichtdurchlässig
- matt glänzende Oberfläche
- passende Klemmschienen erhältlich

Verfügbare Farben



BLICKDICHT deko Artikel-Nr.: ZBDD...

Öko-Tex Standard

Fotodruck

Produktmerkmale

- Länge: 26 m, Höhe: 0,19 m, Stärke: 1,1 mm
- Gewicht: ca. 300 g/m²
- aus 100% Polyester
- beidseitig bedruckt
- passende Klemmschienen erhältlich

Verfügbare Farben

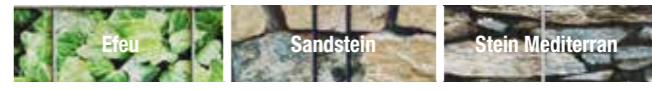

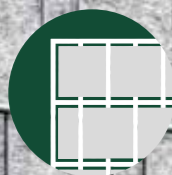

Sicht- & Windschutz aus PES-Stoff



Aus recycelten PET-Flaschen

Der Sichtschutz besteht aus einem hochwertigen Vlies welches pflegeleicht, wetterfest und UV-beständig ist. In einer Sichtschutzrolle stecken 101 recycelte Flaschen. Dadurch wird ein wichtiger ökologischer Aspekt abgedeckt.

Schaffen Sie mit dem Sichtschutzstreifen eine hochwertige Optik von innen und außen. Der blickdichte Sichtschutz ermöglicht eine ungestörte Privatsphäre in einer schönen, individuellen Atmosphäre und schont die Umwelt.



Flaschen stecken in einer Rolle!

26 m/4,97 m²

fleeceline

Artikel-Nr.: ZBDFL...

Pflegeleicht und wetterfest



raue Oberfläche

Produktmerkmale

- Länge: 26 m, Höhe: 0,19 m, Stärke: ca. 1,5 mm
- Gewicht: 350 g/m²
- aus formbeständigem Polyester
- pflegeleicht, wetter- und reißfest
- passende Klemmschienen erhältlich

Verfügbare Farben

RAL 7040

RAL 7024

RAL 7021



fleecestripe

Artikel-Nr.: ZBDFS...

Besondere Akzente setzen



gelaserte Muster

Produktmerkmale

- Länge: 2,60 m, Höhe: 0,19 m, Stärke: ca. 1,5 mm
- gelasertes Bereich: 2,30 m (mittig)
- Gewicht: 350 g/m²
- aus formbeständigem Polyester
- pflegeleicht, wetter- und reißfest
- passende Klemmschienen erhältlich

Verfügbare Farben

Oval RAL 7024

Mikado RAL 7024





Sichtschutzzubehör für Tor & Zaun

Weiteres Zubehör ab Seite 138

Verstärkungsprofil für den Einsatz von Sichtschutz finden Sie auf Seite 51

Tore und Zäune 100% blickdicht

Klemmleisten-Set MAZUfix Artikel-Nr.: ZBDMAZU...

Die patentierte, durchgehende Klemmleiste MAZUfix wird zur nahtlosen Fixierung von Sichtschutzstreifen in Torflügeln genutzt und ist für jedes Tor mit einer Doppelstabgitterfüllung in den Drahtstärken 6/5/6 mm und 8/6/8 mm geeignet.



MONTAGEVIDEO

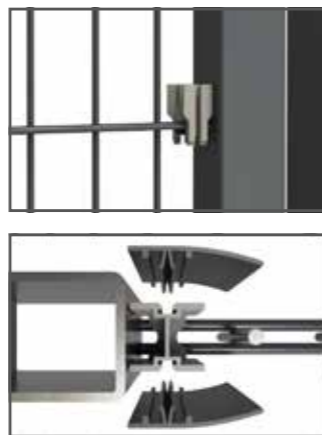

Produktmerkmale

- 4er Set Klemmleisten für Doppelstab-Gittertore
- Länge: 1960 mm
- Maße: 46 x 12,6 x 2 mm
- inkl. 14er Set Klemmböcke wahlweise für Drahtstärke 6/5/6 oder 8/6/8 mm
- Anpassung bauseits für jede Rahmeninnenhöhe bis 1960 mm

Verfügbare Farben

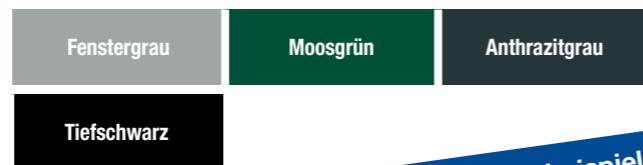

Anwendungsbeispiel finden Sie auf Seite 71

Ausklinkzange Artikel-Nr.: ZZAZ
Die Ausklinkzange für Sichtschutz ist ein hochwertiges Qualitätswerkzeug, das eine saubere und immer gleiche Ausklinkung im Bereich der Punktbefestigung ermöglicht.

Produktmerkmale

- Zange brüniert
- Griffe mit Kunststoffhüllen
- Maße: 250 x 56 x 17 mm
- leichte Handhabung
- mit Öffnungsfeder und Sperrklinke
- 26 mm langer Griff
- Schnittgröße ca. 26 x 15 mm

MADE IN GEMANY

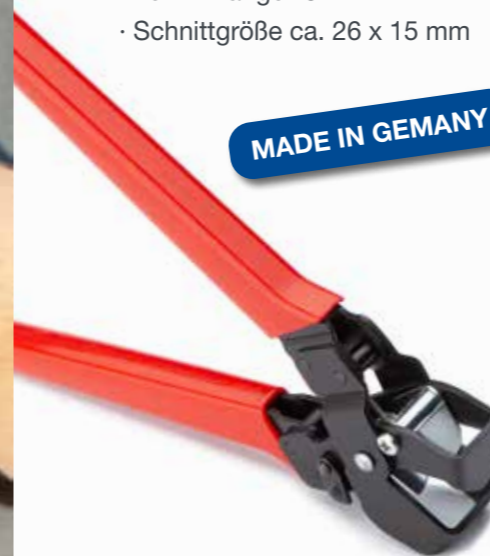

Schritt 1



Schritt 2



Schritt 3



Klemmschienen 25er Set, 190x15mm, für jede Zaunhöhe geeignet, in verschiedenen Farben erhältlich



Sichtschutz-Spaltleiste aus PVC, 2000x30mm, Anpassung bauseits für jede Zaunhöhe bis 2000 mm möglich, in verschiedenen Farben erhältlich



Anwendungsbeispiel finden Sie auf Seite 71



Spaltabdeckleisten (Anschlag/Scharnier-Set), 50x50/60x2 mm, für Flügeltor VARIO plus, inkl. Befestigungsmaterial, in verschiedenen Farben erhältlich



**Für jeden Geschmack
Designzäune**

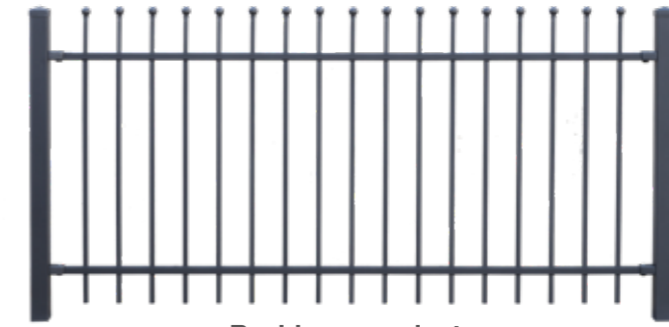

Residenzen select+

Metallzäune mit Zierspitzen, individuelle Feldbreiten/Höhen
5 verschiedene Modelle ab Seite 102

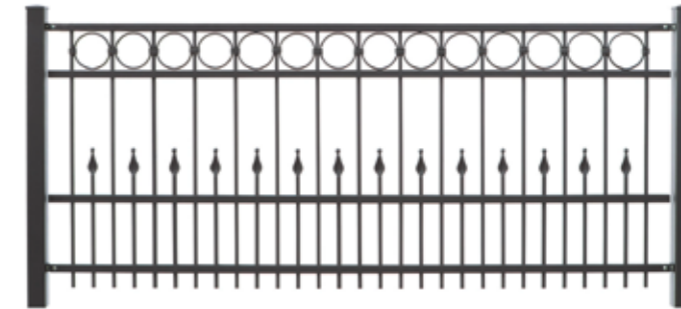

Residenzen premium

Schmiedezäune mit Zierelementen, individuelle Feldbreiten/Höhen
13 verschiedene Modelle ab Seite 108



Designzäune

aus Stahl oder Aluminium, individuelle Feldbreiten/Höhen
2 verschiedene Modelle ab Seite 112

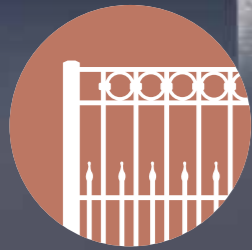

Übersicht Designzäune

Design- und Schmiedezäune nach Maß

Wählen Sie aus dem zeitlosen Design der Residenzen select+, der exquisiten Schmiedekunst der Residenzen premium oder den modernen Designzäunen, um Ihre Zauneinfriedung perfekt auf Ihre Bedürfnisse abzustimmen. Selbstverständlich bieten diese Optionen neben dem ästhetischen Aspekt auch Sicherheit sowie Privatsphäre.



Übersicht Modelle Residenzen select+

Metzallaunmodelle

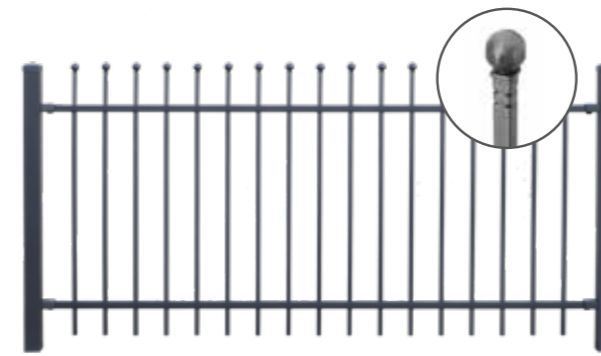

DAVOS+
mit Zierkugeln
Seite 104

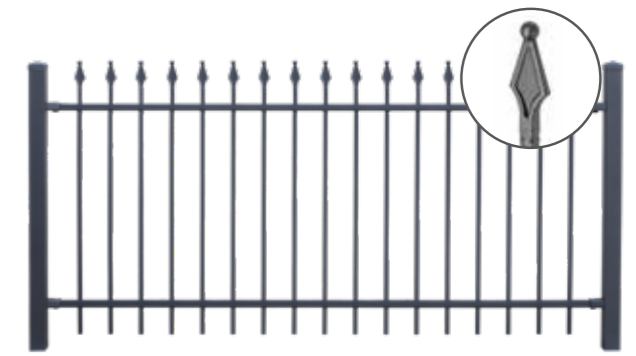

ZERMATT+
mit Zierspitzen
Seite 105

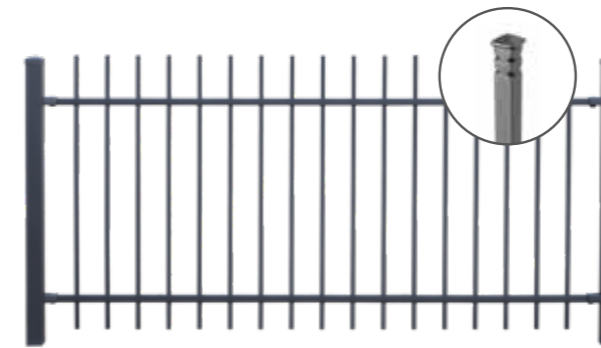

ZÜRICH+
mit Zierpyramiden
Seite 105

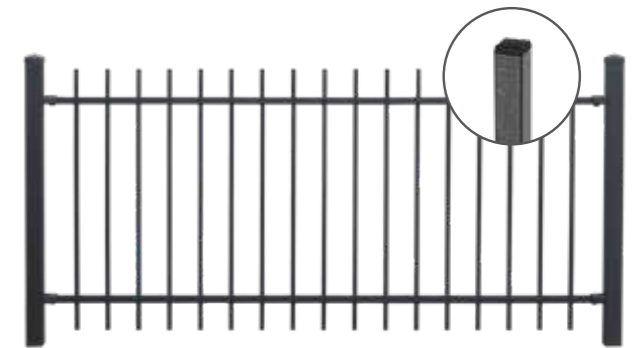

BRIENZ+
mit Lamellenstopfen
Seite 105



BASEL+
Steigungszaun mit Lamellenstopfen
Seite 106

Metzallaune Residenzen select+ mit Zierspitzen und Profilrohr

Wenn Sie schlichte Eleganz bevorzugen, werden die Schmuckzaun-Modelle ZÜRICH+, DAVOS+, ZERMATT+, BRIENZ+ und BASEL+ Ihre Zaunwahl einfacher machen. Durch unterschiedliche Spitzenauswahl können Sie Ihren Zaun nach Ihrem Geschmack bestimmen. Mit ihren Spitzenelementen und Vierkantrohren bieten sie zurückhaltende Eleganz, die durch die schlichten Pfosten und dezente Zaunbefestigung unterstrichen wird.



Metallzäune mit Profilrohr Residenzen select+

Artikel-Nr.: MZRS...



Zeitlose Eleganz



Die vier Modelle sind auf Grund ihrer Charakteristik sowohl im klassischen als auch modernen Ambiente einsetzbar. Die Zäune wirken im Vergleich zu Schmiedezäunen luftig, leicht und präsentieren sich sehr hochwertig. Auch bei Grundstücken mit Gefälle sind die Zaunmodelle wegen der flexiblen Zaunbefestigung problemlos einsetzbar.

Passende Empfehlungen

Metallzäune mit Profilrohr

Die vier von fünf Modellen der Serie Residenzen select+ unterscheiden sich durch die unterschiedlichen Ausführungen im oberen Bereich – DAVOS+ mit Kugeln, ZERMATT+ mit Spitzen, ZÜRICH+ in Pyramiden-Optik und BRIENZ+ mit Lamellenstopfen.

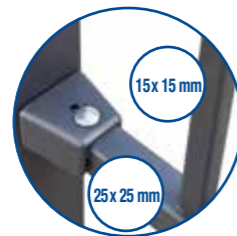

Produktmerkmale

- Quadratrohre vertikal 15x15 mm, horizontal 25x25 mm,
- Feldbreite 1910 mm
- 4 verschiedene Modelle erhältlich
- feuerverzinkt nach DIN EN ISO 1461 und hochwertig pulverbeschichtet

Verfügbare Farben

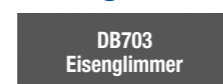

Verfügbare Höhen (mm)

900	1200	1500	1800
-----	------	------	------

Auf Wunsch auch
Maßanfertigung

Pfosten Typ RS+

Rechteckrohr 60/60 mm mit Zubehör zum Einbetonieren erhältlich.

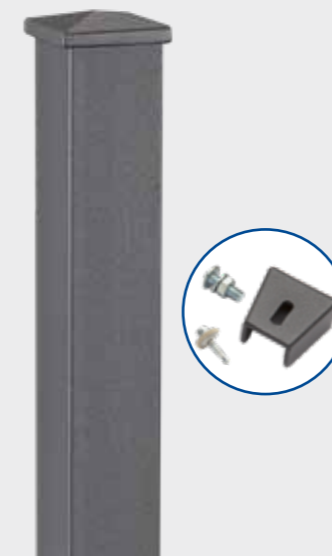

Flügeltor VARIO Residenzen select+

Flügelteure mit stabilen Quadratorpfosten. In DB703 Eisenglimmer erhältlich, 1-flügelig (2 Breiten) oder 2-flügelig (2 Breiten) lieferbar, 90°-Toröffnung, 180°- Toröffnung vor Ort wählbar.



Zu allen Modellen
passend erhältlich

In vielen Breiten und
Höhen möglich



Steigungszaun Residenz select+ BASEL+

Artikel-Nr.: MZRSBSP..

Der Alleskönner für jede Gefällesituation! (Montage bauseits)



Für die kreative Gartengestaltung



Vorderseite

Rückseite

Hinweis: Die Lichte Weite ändert sich je nach Grad der Steigung. Das Zaunfeld wird als Montagebausatz unmontiert im Karton geliefert.

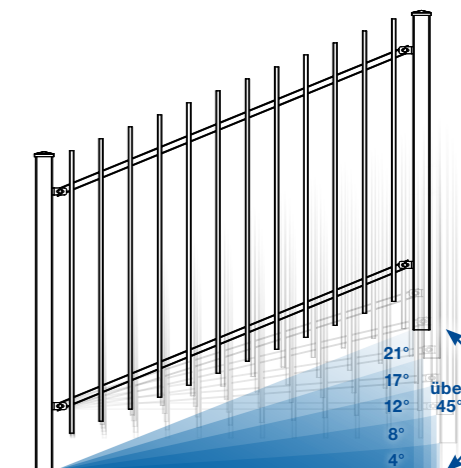

Passende Empfehlungen

Modell BASEL mit Profilrohr

Einfach Zaunstrecke messen und mit Standardzaunfeldern jede Geländesituation realisieren. Das Zaunfeld des fünften Modells der Serie Residenzen select+ kann mittels der Schraubbefestigungen, die sich in jeder Verbindung zwischen Senkrecht- und Waagerechtrhr befinden, genau an das Gefälle angepasst und anschließend fixiert werden. Extremste Steigungen bis weit über 45° stufenlos einstellbar.

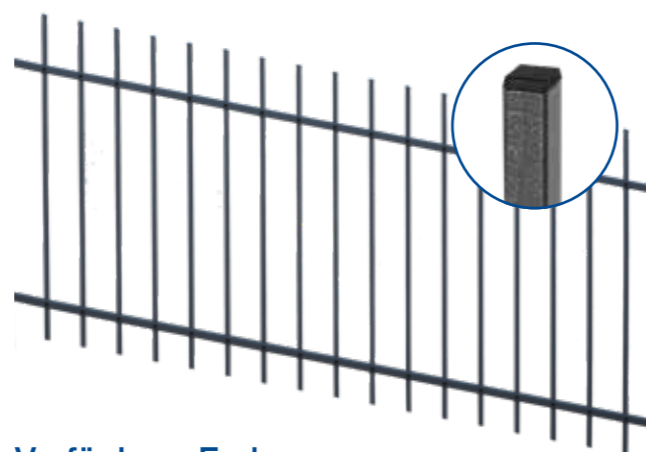

Produktmerkmale

- Quadratrohre vertikal 15x15 mm, horizontal 25x25 mm,
- Feldbreite 1910 mm
- feuerverzinkt nach DIN EN ISO 1461 und hochwertig pulverbeschichtet

Verfügbare Farben

DB703
Eisenglimmer

Verfügbare Höhen (mm)

900	1200	1500	1800
-----	------	------	------

Pfosten Typ RS+

Rechteckrohr 60/60 mm mit Zubehör zum Einbetonieren erhältlich.

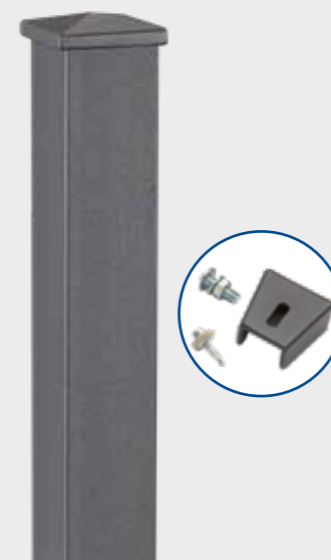

Flügeltor VARIO Residenzen select+ BRIENZ

Flügelte mit stabilen Quadrattorpfosten. In DB703 Eisenglimmer erhältlich, 1-flügelig (2 Breiten) oder 2-flügelig (2 Breiten) lieferbar, 90°-Toröffnung, 180°- Toröffnung vor Ort wählbar.



In vielen Breiten und Höhen möglich



Übersicht Modelle Residenzen premium

Schmiedezäunmodelle

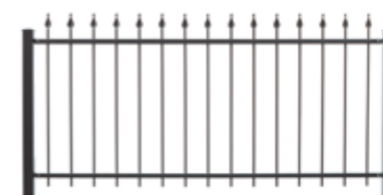

BERLIN

gerader Verlauf mit Zierspitzen

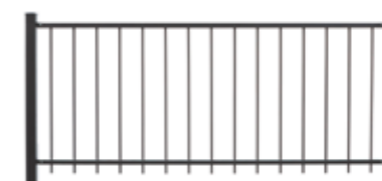

ERFURT

gerader Verlauf, ohne Spitzen



GERA

Bogen mit Zierspitzen

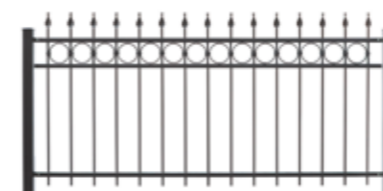

WEIMAR

Kreis-Ornamente und Zierspitzen



SCHWERIN

Bogen mit Kreis-Ornamenten

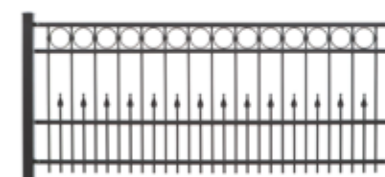

DRESDEN

Kreis-Ornamente



CHEMNITZ

Bogen mit Kreis-Ornamenten



LEIPZIG

mit Schmuck-Ornamenten



EISENACH

Bogen mit Schmuck-Ornamenten



POTSDAM

Bogen mit runden Verzierungen

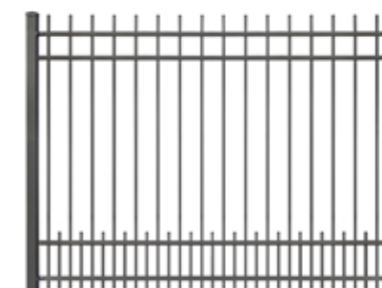

RÜGEN

gerader Verlauf mit Unterkriechschutz

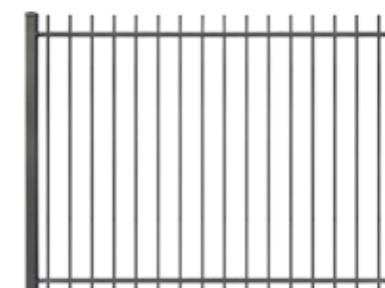

LÜBECK

gerader Verlauf/abgeschrägte Stabspitze



ROSTOCK

mit runden Verzierungen

Schmiedezäune Residenzen premium

Repräsentative Abgrenzungen für Ihr Anwesen. Schmiedezäune zeichnen sich durch hochwertige Verarbeitung und hervorragende Stabilität aus. Sie haben die Wahl zwischen edlen geradlinigen oder geschwungenen Designvarianten.



Schmiedezäune Residenzen premium

Artikel-Nr.: SZ...



Schmiedezäun

Modell WEIMAR



Modell LÜBECK



Passende Empfehlungen



Schmiedezäune

Für die anspruchsvolle Gartengestaltung bieten wir ein attraktives Sortiment hochwertiger Schmiedezäune an. Die Modelle werden im traditionellen Verfahren gefertigt. Die 13 Modelle der Schmiedezäunserie Residenzen premium repräsentieren die massive Schmiedekunst in Vollendung.

max. Feldbreite 2000 mm

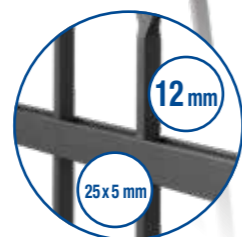

Modell DRESDEN

Produktmerkmale

- Vierkant 12x12 mm
- Flacheisen 25x5 mm
- max. Feldbreite 2000 mm
- 13 verschiedene Modelle erhältlich
- feuerverzinkt nach DIN EN ISO 1461 und pulverbeschichtet

Verfügbare Farben

DB703
Eisenglimmer

Verfügbare Höhen (mm)

von 850 mm bis 1920 mm je nach Modell

Nach Wunschmaß
zentimetergenau

Pfosten Typ RP

Rohr je nach Zaunhöhe 60/60 mm oder 80/80 mm mit Zubehör und angeschweißter Fußplatte zum Aufdübeln erhältlich.



Flügeltor VARIO Residenz premium

Flügeltor mit stabilen Quadratorpfosten. In DB703 Eisenglimmer erhältlich, 1-flügelig (3 Breiten) oder 2-flügelig (2 Breiten) lieferbar, 90°-Toröffnung, 180°- Toröffnung auf Anfrage möglich.



Modell BERLIN

Zu allen Modellen
passend erhältlich

2-flügelig

Schiebetor

In vielen Breiten und
Höhen möglich



Übersicht Modelle Designzaun

Stahl- oder Aluminium-Designzäune

Wenn Sie schlichte Eleganz und zeitloses Design bevorzugen, werden Sie unsere Stahl- und Aluminium-Designzaunserien begeistern. Die pflegeleichten Sichtschutzzäune sind vor schädlichen Umwelteinflüssen, sowie Korrosion geschützt und überzeugen mit zurückhaltender Eleganz, die durch die dekorativen Zaunpfosten und die dezente Zaunbefestigung unterstrichen wird.

Designzaunmodelle



Stelenzaun MANHATTAN Alu
Seite 114



Metallzaun TEXAS
Seite 115



Stelenzaun MANHATTAN Alu

Artikel-Nr.: MZMHA...



Minimalistisches Design



Metallzaun TEXAS

Artikel-Nr.: MZTX...



Aus Cortenstahl

Verbindungs-Set
(Artikel-Nr. MZTXBFS3)
separat erhältlich.

Stelenzaun MANHATTAN Alu

Unser Modell besticht durch seine minimalistische und lineare Gestaltung. Die Anordnung der vertikalen Stelen erzeugt eine klares Design. Durch die schlichten vertikalen Stelen wirkt dieser Zaun sehr modern und leicht.

Die mattschimmernde Farbgebung wirkt elegant und edel. Hierdurch wird jede Einfriedung zu einem puristischen Hingucker.

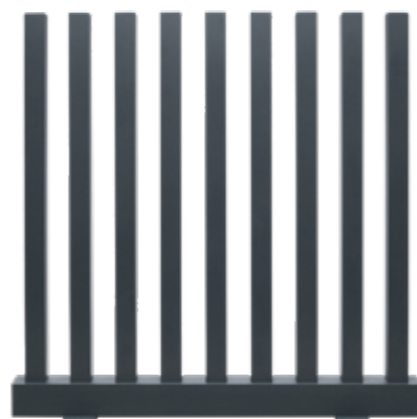

Produktmerkmale

- Vierkantstab verschweißt
- Breite: 990 mm
- Stabprofil: 50 x 50 mm
- Stababstand: 60 mm
- hochwertig pulverbeschichtet
- inklusive Bolzenankern

Verfügbare Farben

RAL 7016
Anthrazitgrau
Feinstruktur

Verfügbare Höhen (mm)

1000	1200	1400	1600	1800
------	------	------	------	------

Metallzaun TEXAS aus Cortenstahl

Durch die schräggestellten Lamellen wird eine architektonische Gestaltung mit einem Spiel von Licht und Schatten geschaffen. Das modulare Zaunsystem TEXAS besticht durch sein elegantes und zeitloses Design.

Dank der Alterungs- und Oxidationsprozesse ist der Stahl, der dieses System charakterisiert, ein „lebendes“ Material, das im Laufe der Zeit seine Farbtöne und Oberflächenhaptik ändert. Das architektonische Design besticht und wirkt durch ein Spiel aus Licht und Schatten, dass durch die Schrägstellung der Verkleidungslamellen erzeugt wird. Durch eine bereits am Zaunelement angeschweißte Fußplatte kann hier eine Dübelmontage auf ein Fundament erfolgen.



Produktmerkmale

- Cortenstahl (Material S355JOWP)
- Breite: 1650 mm, 2000 mm
- Höhe: 1643 mm, 2010 mm
- Tiefe: 170 mm
- inkl. angeschweißter Bodenplatte zur Dübelmontage auf Betonfundamente

Verfügbare Farben

Rostoptik

Verfügbare Elemente (mm)

1650 x 1643	1650 x 2010	2000 x 1643	2000 x 2010
-------------	-------------	-------------	-------------



Individuelles Design
Alu-Steckzäune

Alu-Steckzaunserien

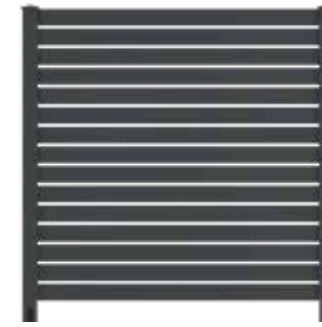

VIDUAL line 100
Aluminiumfüllung Rechteck-Profile
Seite 120

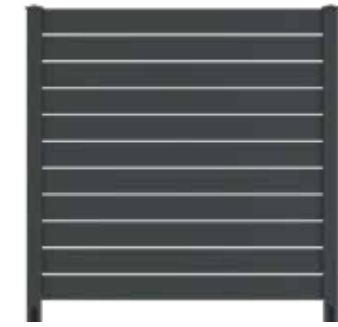

VIDUAL line 150
Aluminiumfüllung Rechteck-Profile
Seite 121



VIDUAL pure 100
Aluminiumfüllung Rhombus-Profile
Seite 122



VIDUAL snap 140
Aluminiumfüllung Klick-Profile
Seite 122



VIDUAL comp 150
WPC Füllung Steck-Profile
Seite 122



VIDUAL comp 300
WPC Füllung Steck-Profile
Seite 122



VIDUAL clear
Glas Füllung
Seite 122



Zusatzdekore
Individuelles Design
Seite 123



Übersicht Alu-Steckzäune

VIDUAL Steckzaunsystem

Steckzaunsysteme bieten eine Vielzahl von Kombinationsmöglichkeiten, Sichtschutz-Elemente optimal zu gestalten. Die Füllelemente der VIDUAL Steckzaunsysteme lassen sich in Höhe und Länge problemlos individuell nach Wunsch und den Gegebenheiten vor Ort anpassen.

Für die Füllelemente stehen verschiedene Rechteck-, Rhombus-, Klick- oder Steck-Profile sowie Glas- oder Designelemente zur Verfügung. Mit dem dazu passenden Torsystem und funktionalen Zubehör wird das VIDUAL Steckzaunsystem zum absoluten Hingucker und fügt sich harmonisch in die Umgebung ein.



VIDUAL Steckzaunsystem Alu-Steckzaun

Artikel-Nr.: VD...

NEUHEIT
angemeldet
zum Patent



Individualität ohne Grenzen

VIDUAL line 100



VIDUAL snap 140



VIDUAL pure 100

Einfache Montage, viele Möglichkeiten

Mit dem Alu-Steckzaunpfosten ist es mittels Gelenks möglich, einen Winkel von bis zu +/- 45° einzustellen. Außerdem können dank einheitlichem Stecksystem verschiedene Nut- und Profiladapter mit unterschiedlich starken Materialien und Designs kombiniert werden. Für einen sauberen Abschluss stehen farblich passende Leisten zur Auswahl. Alternativ ist eine LED-Lichtleiste für das gewisse Etwas auf Anfrage erhältlich.

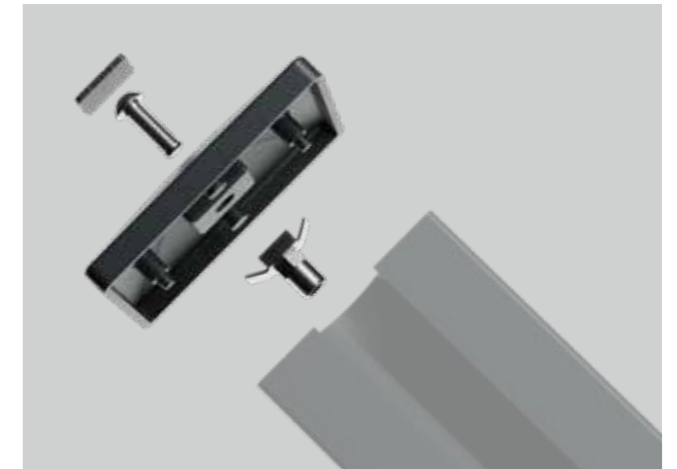

Passende Empfehlungen

VIDUAL Steckzaunsystem

Das Alu-Steckzaunsystem mit innovativen Quadratpfosten 90 x 90 mm ermöglicht es, mittels Gelenk einen Winkel von bis 0° zu 45° (je nach Füllung) zu erreichen. Die große Auswahl an Füllungen bietet die Gelegenheit zur individuellen Zaungestaltung für jeden Garten.

Durch patentiertes Gelenk
einen Winkel bis 45° erreichen

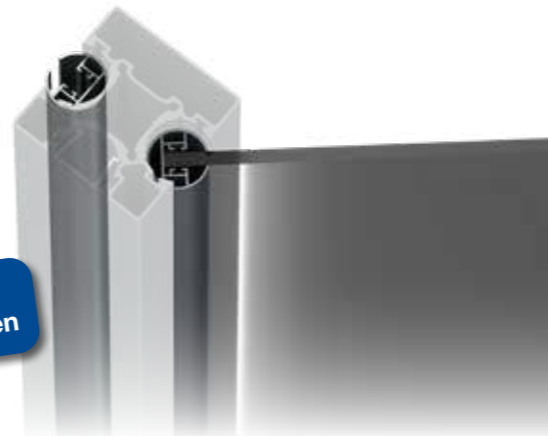

Produktmerkmale

Verfügbare Füllungen:

- Aluminiumfüllung mit Schlitz
- Aluminiumfüllung geschlossen
- Rhombusfüllung
- WPC-Füllung
- Designelemente
- passendes Zubehör

Verfügbare Farben

RAL 7016
Anthrazitgrau
Feinstruktur

Standardfarbe für Pfosten. Weitere Farben für Zaunfüllungen erhältlich.

Verfügbare Höhen (mm)

von 0,8 m bis 2,0 m je nach Modell



ZUM KATALOG

Pfosten Typ VIDUAL

Alu-Quadratprofil 90 x 90 mm,
Alu-Pfostenkappe
Pyramide 113 x 113 mm,
Standardpfosten
verlängert um 500 bis
600 mm Bodeneinstand



verschiedene
Profiladapter

unsichtbare
Befestigung

Flügeltür VIDUAL swing

1x Pfosten 240 cm, 1x Pfostenabdeckleisten 200 cm,
1x Pfostenkappe 87 x 87 mm, 12x Alu-Füllprofile
150 x 17 mm, 1x Alu-Abdeckleiste, in Anthrazit
inkl. 1x Set Alu-Nutsteine und 1x VE Bürstendichtung



Alle Torfüllungen
gemäß Auswahl der
Zaunvarianten möglich



VIDUAL Steckzaunsystem Alu-Steckzaun

Artikel-Nr.: VD...



Vielfalt die überzeugt

VIDUAL clear



VIDUAL line 150



VIDUAL comp 150



VIDUAL comp 300

Zusatzdekore

Designbleche inkl. benötigter Befestigungschiene



Gläser inkl. benötigter Befestigungschiene

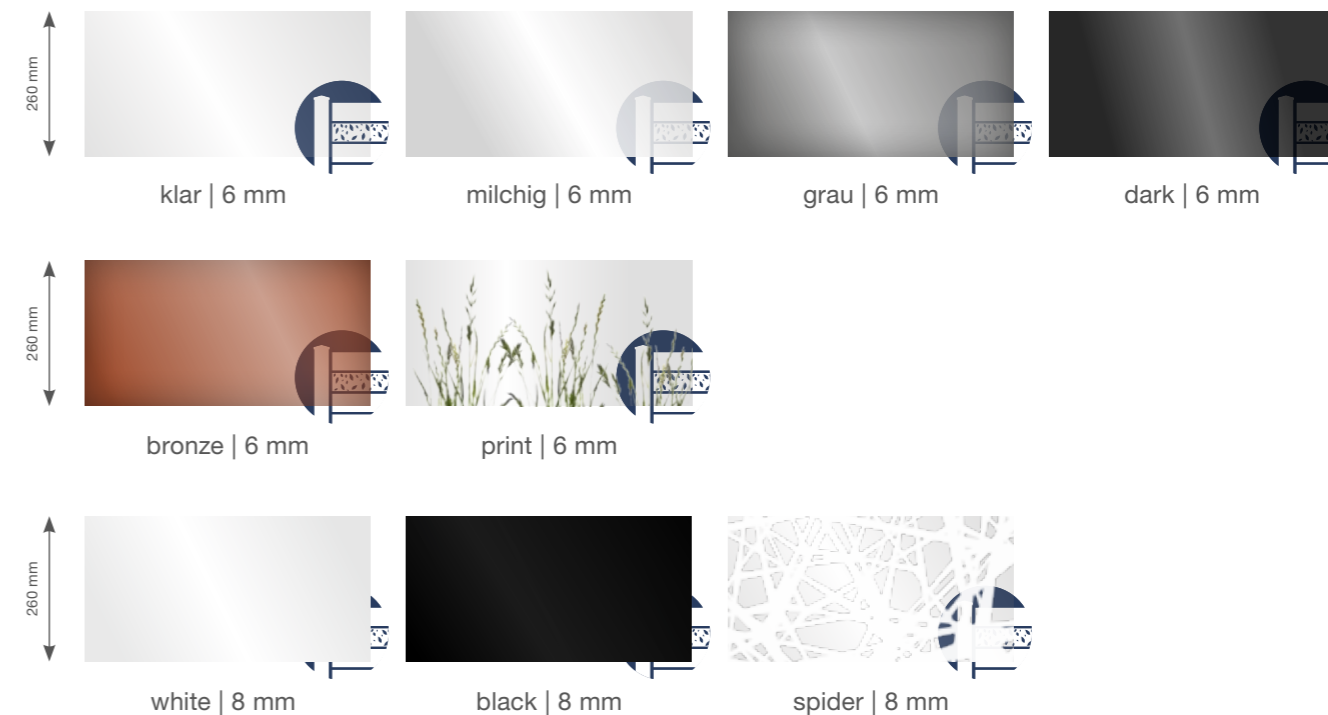

comp-Profile | **Nur für VIDUAL comp!**

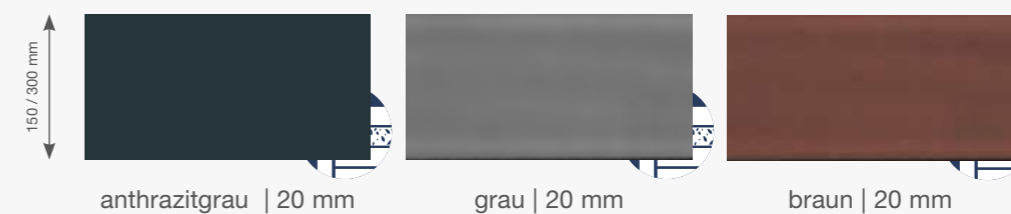

snap-Profile | **Nur für VIDUAL snap!**



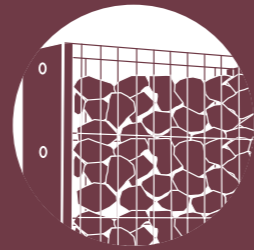

Steinzäune/-körbe Gabionen-Systeme

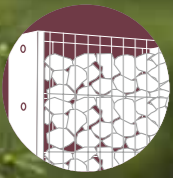

Übersicht Modelle Gabionen-Systeme



Gabionen-Zaunsysteme

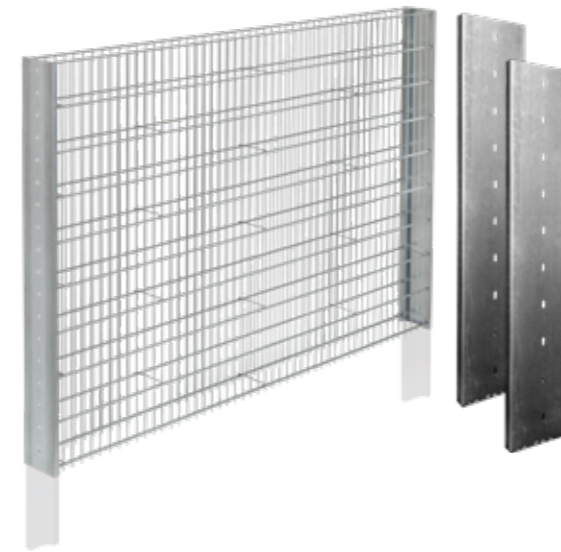

Gabionen-System SAPHIR
im 2-er Set für Doppelstabgitter
Seite 128



Gabionen-System Doppelpfosten
beidseitige Aufnahme für Doppelstabgitter
Seite 130

Gabionen-Körbe



Gabionen-Körbe JUMBO
Erhältliche Breiten: 1 m und 2 m
Seite 134



Gabionen-Körbe ACHAT
aus Zink-Alu-Draht
Seite 136

Gabionen-Säulen

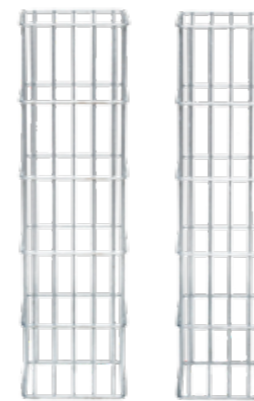

Gabionen-Säule RUBIN
Rechteck- oder Quadratsäule
Seite 132



Gabionen-Säule ONYX
Sechsecksäule
Seite 132

Steinfüllungen



Gabionen-Füllungen
verschiedene Sorten
Seite 137

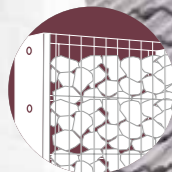

Steinzäune SAPHIR

Artikel-Nr.: GSASCP...



Für die kreative Gartengestaltung



Gabionen-Zaunsystem SAPHIR

Das Gabionensystem Saphir besteht aus verzinkten C-Profil Pfosten, die endlos miteinander verbunden werden können. Durch simples „Einhängen“ unserer Doppelstabgitter MAX entsteht so in kürzester Zeit ein schlanker Steinzaun.

Produktmerkmale

- 2er-Set C-Profil Pfosten
- Breite: 194 mm
- Fülltiefe: ca. 170 mm
- feuerverzinkt nach DIN EN ISO 1461
- galvanisch verzinkt nach DIN EN 2081 und pulverbeschichtet



individuell einkürzbar

Passende Empfehlungen:



Doppelstabgitter MAX Seite 12



Steinfüllungen Seite 137

Verfügbare Farben

Zink	RAL 7016* Anthrazitgrau
------	-------------------------

Verfügbare Höhen (mm)

1045	1245	1445	1645	1845
2045	2245	2445	2645	

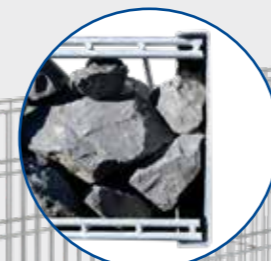

Passende Empfehlungen:

- Fußplatte zum Aufdübeln, Höhe 460 mm, Bodenplatte 120x100x10mm
- Gabionen-Abdeckung 154x2504 mm

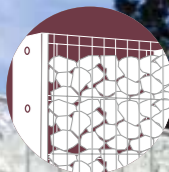

Steinzäune Doppelpfosten

Artikel-Nr.: GDPAA...



Grenzenlose Möglichkeiten



OPTIONAL:
Gitterrolle
für Splittgabionen
GACGR25

Gabionen-Zaunsystem Doppelpfosten

Unser Doppelpfosten ist der Klassiker im Bereich der Gabionenzäune. Durch die zweiseitige Montage der Doppelstabgitter und die durchgehende Flacheisenleiste ist dieser Pfosten perfekt um Auflockerungselemente aus Doppelstabgitter zu integrieren.

Produktmerkmale

- Rohr 120/40 mm
- beidseitige Aufnahme für Doppelstabgitter
- Fülltiefe: ca. 125 mm
- mit Alukappe
- feuerverzinkt nach DIN EN ISO 1461 und wahlweise pulverbeschichtet



Verfügbare Farben

Zink	RAL 7016 Anthrazitgrau
------	------------------------

Passende Empfehlungen:



Doppelstabgitter
MAX Seite 12



Steinfüllungen
Seite 137

Verfügbar für Zaunhöhen (mm)

830	1030	1230	1430	1630
1830	2030	2230*	2430*	

(zum Aufdübeln und Einbetonieren erhältlich).

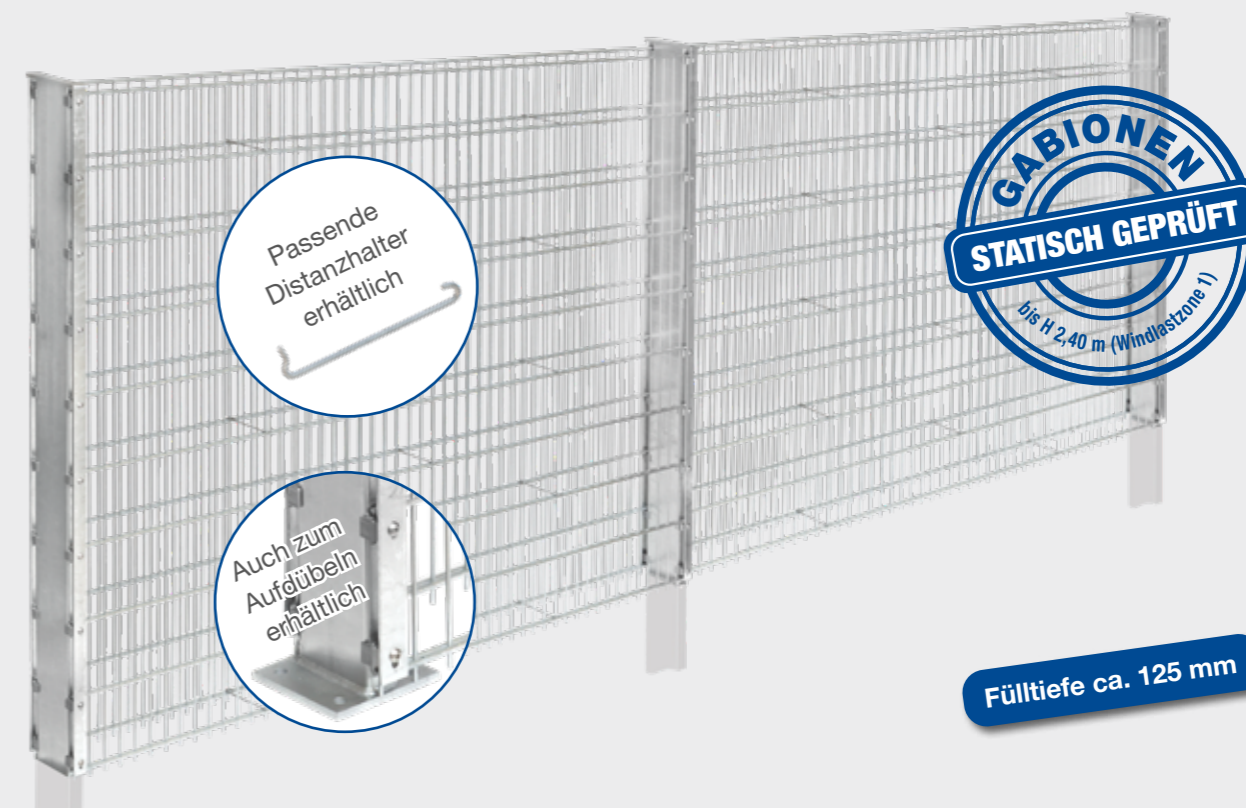

Passende Distanzhalter erhältlich

Auch zum Aufdübeln erhältlich

GABIONEN
STATISCH GEPRÜFT
bis H 2,40 m (Windlastzone 1)

Fülltiefe ca. 125 mm

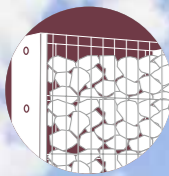

Steinsäulen RUBIN/ONYX

Artikel-Nr.: GRU.../GON...



Verfügbare Typen

Modell RUBIN Q
220x220mm

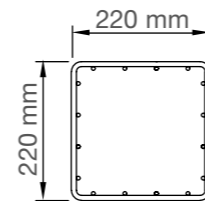

Modell RUBIN Q
270x270mm

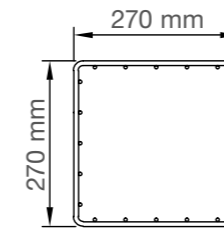

Modell RUBIN R
420x270mm

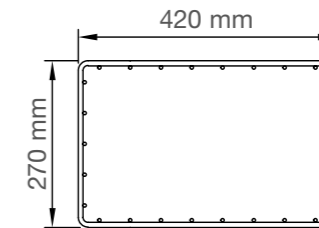

Modell ONYX
Kante 200 mm

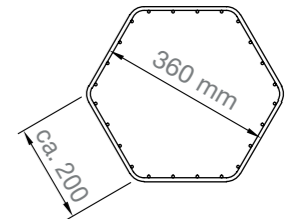

Gabionen-Säulen

Die Säulen sind sehr beliebte Stilelemente für Ihren Garten. Sie überzeugen als dekorative Elemente in Ihrem Umfeld. Oftmals wird der Standard-Zaunpfosten auch durch eine Säule ersetzt. Gerade in Verbindung mit Sichtschutz werden die Säulen wunderschön hervorgehoben.

Produktmerkmale

- Drahtstärke: 8/6 mm
- Maschung: 50/200 mm
- 4 verschiedene Typen/Größen erhältlich
- feuerverzinkt nach DIN EN ISO 1461 und wahlweise pulverbeschichtet

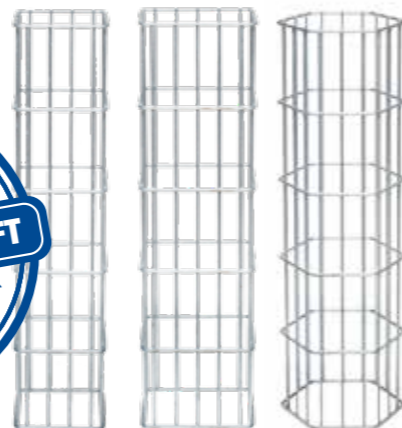

Verfügbare Farben

Zink	RAL 7016* Anthrazitgrau
------	----------------------------

Verfügbare Höhen (mm)

1000	1200	1400	1600
1800	2000	2200	2400

Passende Empfehlungen:



Steinfüllungen
Seite 137



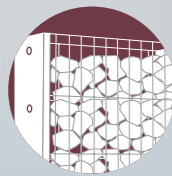

Steinkörbe JUMBO

Artikel-Nr.: GJUM...

Distanzhalter
im Korb fest
verschweißt



Einfach eindrucksvoll



Jetzt mit Sichtschutz
(ab Seite 84) oder
Steinsäulen (Seite 124)
kombinieren



Auch zum
Aufdübeln
erhältlich



Gabionen-Körbe JUMBO

Mit dem Gabionen-System JUMBO können schnell und blickdicht schöne Steinwände realisiert werden. Die bereits eingeschweißten Distanzhalter dienen als Stabilisatoren und verhindern, dass sich der Korpus beim Befüllen verformt. Die Gabione ist als Bodenmontage-Variante und zum Einbetonieren erhältlich. Passende Pfosten sind bereits im Lieferumfang enthalten.

Produktmerkmale

- Drahtstärke: 8/6 mm
- Maschung: 50/200 mm
- Fülltiefe: ca. 240 mm
- in 2 Breiten erhältlich
- feuerverzinkt nach DIN EN ISO 1461

Passende Empfehlungen:



Steinfüllungen
Seite 137

1 m



Verfügbare Farben

Zink

Verfügbare Höhen (mm)

1008	1208	1408
1608	1808	2008

2 m



Fülltiefe ca. 240 mm

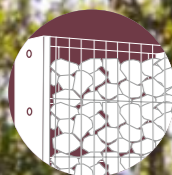

Steinkörbe ACHAT

Artikel-Nr.: GAGR...



Für besondere Akzente

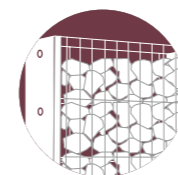

Gabionen-Füllungen Steine

Artikel-Nr.: GSTEIN...

Erhältlich als 500 kg oder 1000 kg Big Bag



Basalt*
✓ 60 - 110 mm Körnung
✓ 500 kg oder 1000 kg Big Bag



Icy Blue*
✓ 60 - 100 mm Körnung
✓ 500 kg oder 1000 kg Big Bag



Ravensburger Kalkfels*
✓ 60 - 120 mm Körnung
✓ 500 kg oder 1000 kg Big Bag



Rouge Royal*
✓ 60 - 100 mm Körnung
✓ 500 kg oder 1000 kg Big Bag



Steinberger Hartkalkfels*
✓ 80 - 120 mm Körnung
✓ 500 kg oder 1000 kg Big Bag



Yellow Sun*
✓ 60 - 90 mm Körnung
✓ 500 kg oder 1000 kg Big Bag

Gabionen-Körbe ACHAT

Mit der Gabione ACHAT können Sie in ihrem Garten besondere Akzente setzen. Der Lieferumfang enthält passende Spannbügel und einen Deckel. Um der Gabione eine gute Standfestigkeit zu ermöglichen, empfehlen wir bis zu einer Gabionenhöhe von 1,0 m ein Mineralfundament. Ab 1,5 m wird empfohlen den unteren Teil des Korbes (ca. 30 cm) in ein Betonfundament zu setzen. Alternativ können Stabilisierungspfosten (je 2 Stk. pro Korb) eingesetzt werden.

Produktmerkmale

- Maße: B 1040 x T 250 mm
- Drahtstärke: 6/6 mm
- Maschung: 50/200 mm
- Fülltiefe: ca. 220 mm
- Zink-Alu-Draht/ Galfandraht



inkl. Deckel und Spannbügel

Passende Empfehlungen:



Steinfüllungen
Seite 137

Verfügbare Farben

Zink

Verfügbare Höhen (mm)

500	1000	1500
2000		





**Für jede Anforderung
Zubehör**



Auszug aus dem Zubehör



Zaunbriefkasten mit Namensschild
395 x 306 x 103 mm, inkl. Halterung, Anthrazitgrau matt
Artikel-Nr.: ZBRIEFKAKOB7016MA

Zaunbriefkasten KORSIKA

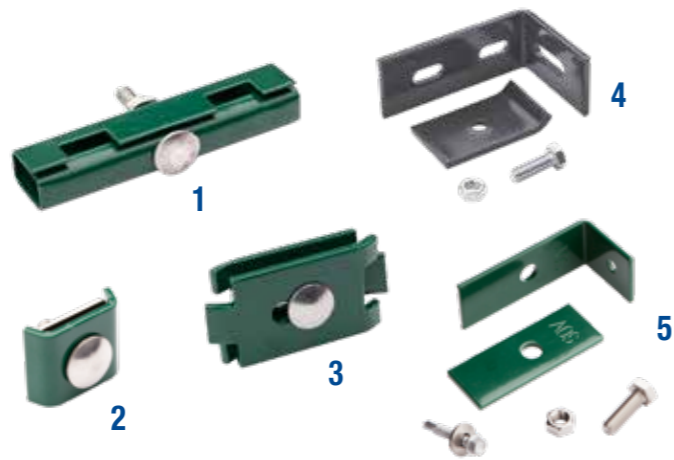

NR.	BEZEICHNUNG	EIGENSCHAFTEN	ARTIKELNUMMER
1	U-Verbinder	Gittermattenverbinder	ZDVU2...
2	Eck-Verbinder	Gittermattenverbinder	ZDVE30...
3	Verbinder, flach	Gittermattenverbinder	ZDV2...
4	Wandanschlusswinkel-Set	inkl. Zubehör	ZDW...
5	Zaunanschlusswinkel-Set	inkl. Zubehör	ZTVAW...



NR.	BEZEICHNUNG	EIGENSCHAFTEN	ARTIKELNUMMER
1	Türdrücker Klinke-Klinke	für VARIO light, gewölbt, Aluminium	ZG104G
2	Türdrücker Klinke-Klinke	für VARIO light, Aluminium	ZG104...
3	Profilzylinder	für VARIO light, auch "gleichschließend"	ZG101...
4	Türdrücker Knauf-Knauf	gekröpft, Aluminium	ZG102D
5	Türdrücker Klinke-Knauf	gekröpft, Aluminium	ZG102C



NR.	BEZEICHNUNG	EIGENSCHAFTEN	ARTIKELNUMMER
1	Sicherheitsknauf	LOCINOX	ZTVTZ3006WSI
2	Doppelzylinderschloss	LOCINOX, Silber	ZTVTZLKDZD1
3	Schlüsseltresor	LOCINOX, Quickfix	ZTVTZKEYSAFEQF



NR.	BEZEICHNUNG	EIGENSCHAFTEN	ARTIKELNUMMER
1	Bodenhülse	für Torriegel	ZGTFBH
2	Torfeststeller	zur Fixierung der Torflügel	ZGTF...
3	Seitenfeststeller	zur Fixierung der Torflügel mit praktischer Fußbedienung	ZGUTF



NR.	BEZEICHNUNG	EIGENSCHAFTEN	ARTIKELNUMMER
1	VARIO universal E-Türöffner	1-flügelig	ZVBSETET1F...
2	Einsteck-Rohrrahmenschloss	für VARIO light	ZG100



NR.	BEZEICHNUNG	EIGENSCHAFTEN	ARTIKELNUMMER
1	Antriebsbefestigung 90°	80/80, 100/100 oder 120/120 im Set für 90°-Toröffnung	ZTEABSET...90...
2	Antriebsbefestigung 180°	80/80, 100/100 oder 120/120 im Set für 180°-Toröffnung	ZTEABSET...180...

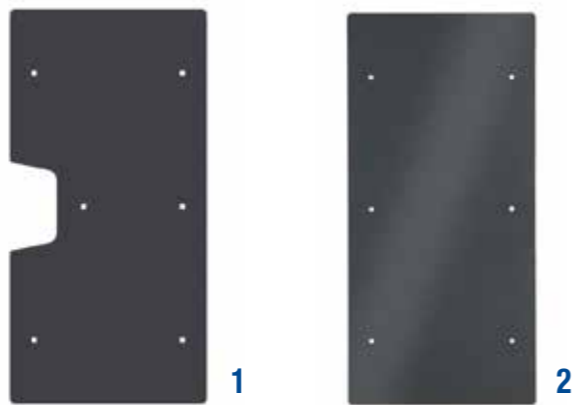

NR.	BEZEICHNUNG	EIGENSCHAFTEN	ARTIKELNUMMER
1	Durchgreifschutz mit Aussparung	für LOCINOX Schlosskasten im Set inkl. Zubehör	ZTVZDSETB...
2	Durchgreifschutz	im Set inkl. Zubehör	ZG119SETB...

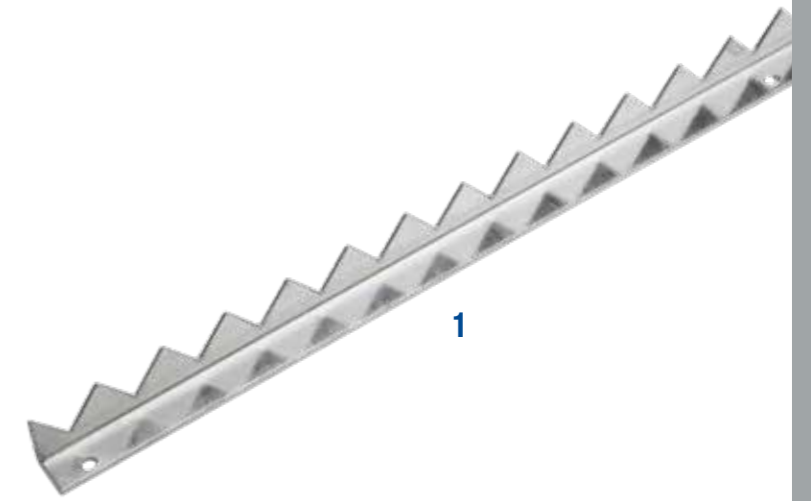

NR.	BEZEICHNUNG	EIGENSCHAFTEN	ARTIKELNUMMER
1	Zackenleiste	zum Anschrauben, 2,0 m	ZTZL2...



NR.	BEZEICHNUNG	EIGENSCHAFTEN	ARTIKELNUMMER
1	Hakenschraube 65 mm	M8 für Ballfangnetze, Edelstahl	ZPEH06
2	Hakenschraube 80 mm	M8 für Ballfangnetze, Edelstahl	ZPEH08
3	Hakenschraube 110 mm	M8 für Ballfangnetze, Edelstahl	ZPEH11



NR.	BEZEICHNUNG	EIGENSCHAFTEN	ARTIKELNUMMER
1	Tor-Wandaufhängung	für VARIO light	ZTVLWA

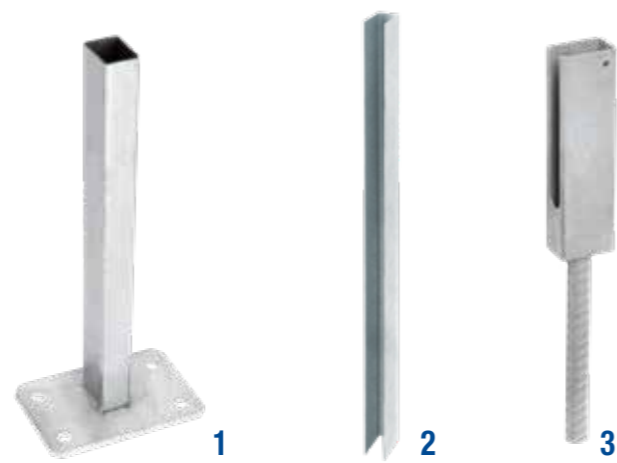

NR.	BEZEICHNUNG	EIGENSCHAFTEN	ARTIKELNUMMER
1	Fußplattenadapter	verschiedene Adapter für Dübelmontage, siehe auch Seite 53	ZP5...
2	Pfostenverstärkung	universal	ZPVU12S
3	Bohrlochadapter	für Pfosten	ZPBLA6040



NR.	BEZEICHNUNG	EIGENSCHAFTEN	ARTIKELNUMMER
1	Punktbefestigung	für Pfosten 60/40 mm, verschiedene Farben	ZPP...
2	Zaunbau-Sicherheitsschraube	M8x40, Edelstahl	ZP84...
3	Abdeckkappe	für Sechskantschraube M10, Polyethylen, RAL 9005 tiefschwarz	ZPKM109005
4	Halteelement	für Pfosten Typ PM oder VP, Edelstahl	ZPVAP
5	Klemmelement	für Pfosten Typ PM oder VP, Edelstahl	ZPVAK
6	Bolzenanker	B10-90 mm, Edelstahl	ZP521090



NR.	BEZEICHNUNG	EIGENSCHAFTEN	ARTIKELNUMMER
1	U-Bügel Set	für Rundpfosten Ø50 mm oder Ø60 mm	ZPRU...
2	U-Bügel Set	für Pfosten 60/40 mm	ZPUBK...
3	U-Bügel Set	für Pfosten 60/40 mm, Edelstahl, schwarz, mit Geräuschdämmer	ZPUBP060040



NR.	BEZEICHNUNG	EIGENSCHAFTEN	ARTIKELNUMMER
1	Abdeckkappe	60/40 mm, Kunststoff	ZPK...
2	Abdeckkappe mit Überstand	Klammer geschlitzt, für Pfosten 60/40 mm, Kunststoff	ZPKKS...
3	Eck-Abdeckkappe	für Eckpfosten 60/60 mm, Kunststoff	ZPKQ60B...
4	Abdeckkappe	für Pfosten Typ HP, 70/40 mm, Kunststoff	ZPKHP
5	Abdeckkappe	für Pfosten Typ HP, 70/40 mm, Aluminium	ZPKAHP
6	Lamellenkappen	80/40 mm, 100/40 mm oder 120/40 mm, Kunststoff	ZPK80, ...100..., 120
7	Abdeckkappe	80/80 mm, Kunststoff	ZG115...
8	Abdeckkappe	für Pfosten 60/40 mm, Aluminium	ZPK...
9	Abdeckkappe	mit Überstand, für Pfosten 60/40 mm, Aluminium	ZPKA...
10	Abdeckkappe mit Würfel	mit Überstand, für Pfosten 60/40 mm, Aluminium	ZUBKAWU060040...
11	Abdeckkappe mit Kugel	mit Überstand, für Pfosten 60/40 mm, Aluminium	ZPKAK...
12	Abdeckkappe mit Kugel	für Pfosten 60/40 mm, Aluminium	ZPKK...

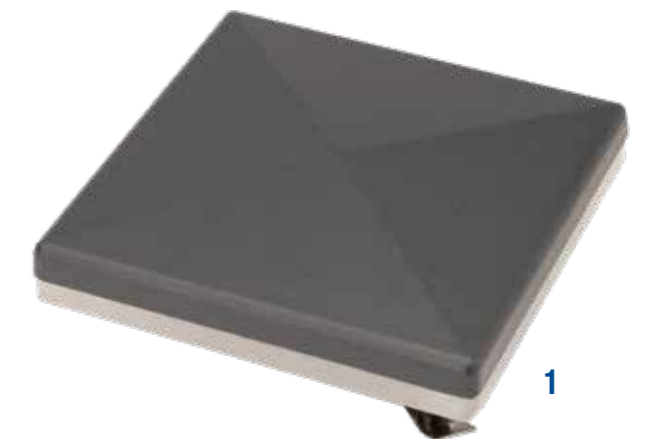

NR.	BEZEICHNUNG	EIGENSCHAFTEN	ARTIKELNUMMER
1	LED-Alu-Pfostenkappe	verschiedene Größen, Aluminium, RAL 7016 Anthrazitgrau	PZUBZN...



NR.	BEZEICHNUNG	EIGENSCHAFTEN	ARTIKELNUMMER
1	Draht	S-Draht oder Stacheldraht, verzinkt	ZZ2...
2	Spanndrahthalter	Kunststoff	ZZ23B...



NR.	BEZEICHNUNG	EIGENSCHAFTEN	ARTIKELNUMMER
1	Zierkugeln	55er Pack, Kunststoff	ZDZDKK...

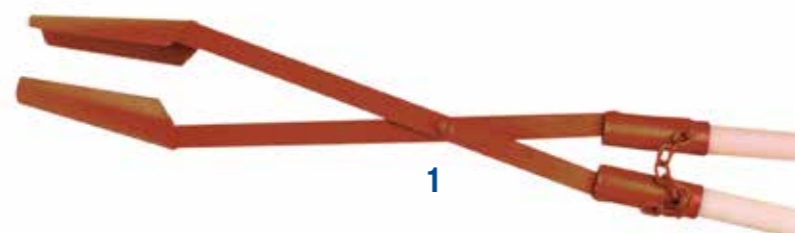

NR.	BEZEICHNUNG	EIGENSCHAFTEN	ARTIKELNUMMER
1	Handbagger	für Zaunpfosten mit Fundamentgröße 90 - 200 mm	ZZMS0009



NR.	BEZEICHNUNG	EIGENSCHAFTEN	ARTIKELNUMMER
1	Schnurpfahl	18x1000 oder 16x800 mm	ZZ16, ZZ14



NR.	BEZEICHNUNG	EIGENSCHAFTEN	ARTIKELNUMMER
1	Lackstift	verschiedene Farben	ZZ07...
2	Farbspray	verschiedene Farben	ZZ10...
3	Zinkspray	hell oder dunkel	ZZ11...



NR.	BEZEICHNUNG	EIGENSCHAFTEN	ARTIKELNUMMER
1	Gliedermaßstab	im Sondermaß 2,48 m	ZZZOLLSTOCK
2	Innen-Sechskant-Schlüssel	5,5 mm	ZZ13
3	Außen-Sechskant-Bit	5,5 mm	ZZ13B



Absperrtechnik
Industrie/Kommunal



Übersicht Programm Industrie/Kommunal

Industrieller und kommunaler Bereich

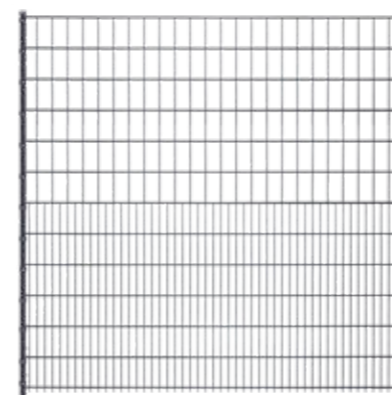

Ballfangzaun

Maschenweiten 50 und 100 mm
Seite 152



Schallschutz

Lärmschutz eco und single/double
Seite 154



Schranken

Schranken-Systeme
Seite 156



Drehkreuze

Drehkreuz-Systeme BT
Seite 157



Übersteigenschutz

Adapter und Stacheldrahtabweiser
Seite 158

**Für jede
Bausituation
eine effiziente
Lösung!**

Qualitätsprodukte für Industrie und Kommunen

Für die anspruchsvolle Bausituation auf Sportplätzen, Autobahnen oder dem Industriegelände bieten wir verschiedene Lösungen an. Im Bereich der manuellen Zutrittskontrolle bis hin zur automatisierten Zufahrtsskontrolle haben wir verschiedene Schranken und Drehkreuze im Sortiment. Sie haben ein besonderes Bauprojekt? Auf Anfrage finden wir auch für Sie das passende Produkt.



Doppelstabgitter Ballfangzaun



Rund um Sport- und Spielplätze

Ballfangzaun 8/6/8 mm

Unsere hochwertigen Ballfang-Gitterzaunsysteme bieten einen optimalen Schutz für Sport- und Spielplätze. Ballfangpfosten sind auch für die Kombination von Doppelstabgitterzaun in Verbindung mit Ballfangnetzen erhältlich. Individuelle Befestigungswünsche können berücksichtigt werden.

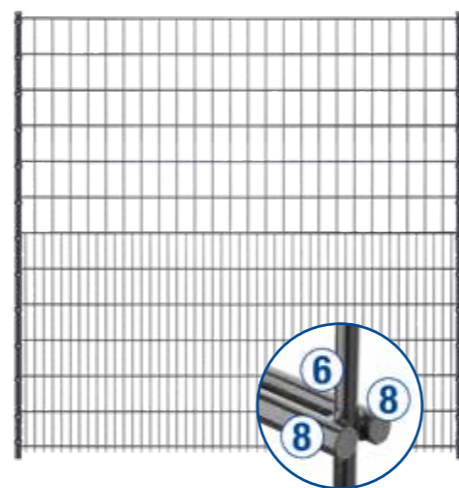

Produktmerkmale

- Doppelstabgitter
- Breite: 2510 mm
- Drahtstärke: 8/6/8 mm
- Maschenweite: 50/200 mm, 100/200 mm
- feuerverzinkt und wahlweise pulverbeschichtet
- sendzimirverzinkt und pulverbeschichtet
- galvanisch verzinkt und pulverbeschichtet

Verfügbare Farben

Zink	RAL 6005 Moosgrün	RAL 7016 Anthrazitgrau
------	----------------------	---------------------------

Verfügbare Höhen (mm)

3000	4000	5000	6000
------	------	------	------

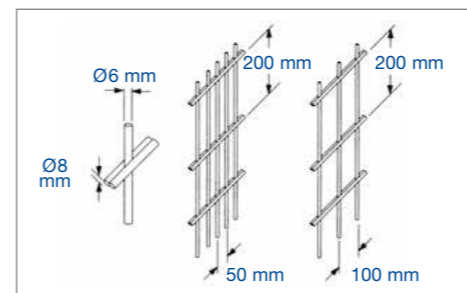

Empfohlene Konfiguration

- Doppelstabgitter 8/6/8 mm
- bis Höhe 2m: Maschenweite 50/200 mm
- ab Höhe 2m: Maschenweite 100/200 mm
- Pfostenabstand: Achsmaß 2520 mm

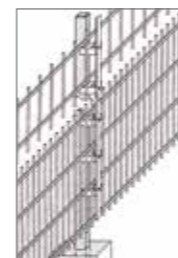

Anfertigung in jedem Maß
Artikelnummer: ZBFN121xxx

- ✓ Optional: Ballfangnetze in verschiedenen Maschenweiten
- ✓ Berücksichtigung individueller Befestigungswünsche möglich





Schallschutz
eco Artikel-Nr.: LSPSECO...



- Elementhöhen 800, 1000 mm
- Elementbreite 2510 mm
- Pfostenlänge 2600, 3000 mm
- Pfostenmaß 80 x 60 mm
- Schallschutz ca. 18 db

Lärmschutz für Gärten und Eigenheime



Rückseite 5/5mm Gitter

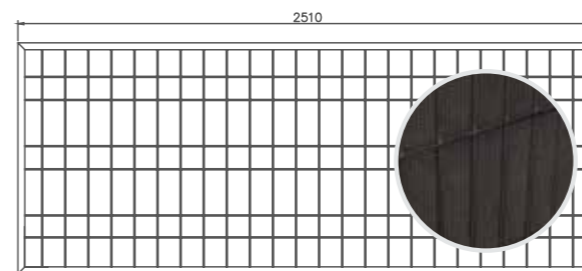

Vorderseite 3D Gitter

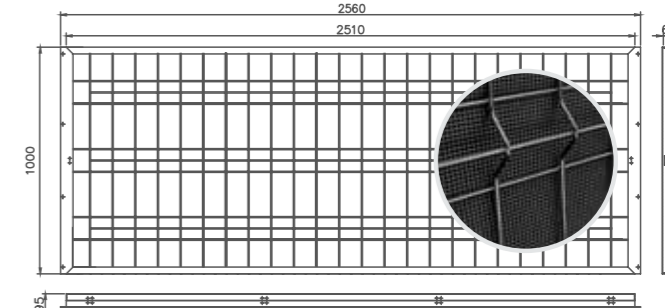

Verfügbare Lärmschutz-Paneele (Set*)

1,60 m (0,80 m / 0,80 m)	1,80 m (0,80 m / 1,00 m)	2,00 m (1,00 m / 1,00 m)
-----------------------------	-----------------------------	-----------------------------

* inkl. Lärmschutz-Pfosten, Abdeckkappe, Bohrschrauben zur Befestigung, Anleitung und Kompressionsband

Schallschutz eco

Lärmschutzelemente mit Brandschutzklasse A1 aus feuerverzinktem Stahl in zwei Höhen. Pfosten zum Einbetonieren oder mit Fußplatte 150x150x10 mm zum Aufdübeln erhältlich. Die eingesetzten Netze sind aus 100% Polyethylen 300 g/ m² und 100% Polypropylen 80 g/ m².

Produktmerkmale

- Geräuschisolation: 18 dB (gemäß PN EN ISO 717-1, PN: EN 1793-2: 2013-05)
- Brandschutzklasse: A1
- Feuerverzinkung gemäß PN EN ISO 1461 (2011)
- Pulverbeschichtung gemäß PN EN ISO 13438
- zusätzliche Elemente:
 - schwarze Faser
 - 100% Polypropylen 80 g/ m²
 - schwarzes Netz
 - 100% Polyethylen 300 g/ m²

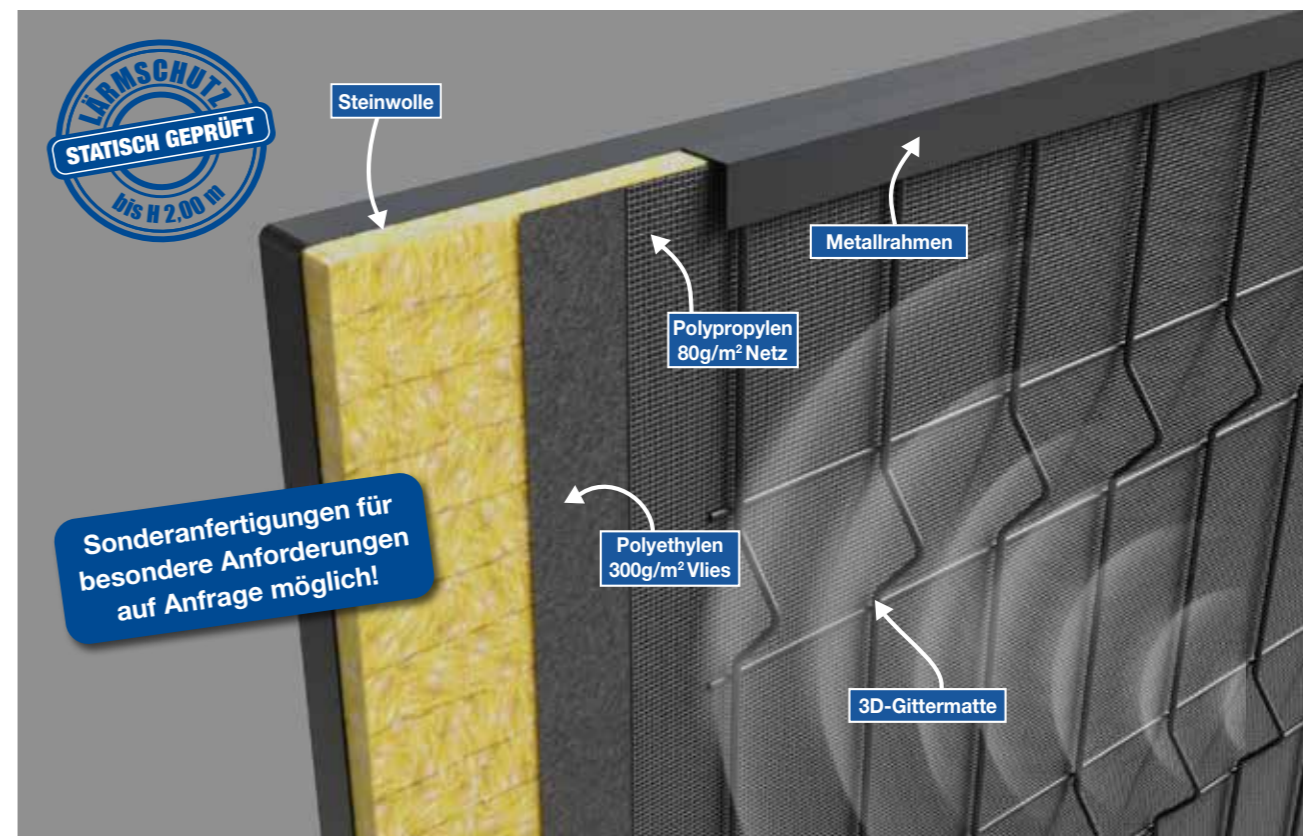



Barrieren Schranken



Zufahrtskontrolle

SOMMER
www.sommer.eu

Passende
Schiebetore
ab Seite 76



Barrieren Drehkreuze



Zutrittskontrolle

Passende
Schiebetore
ab Seite 76

Schranken

- ✓ Kostengünstige Montage und flexible Anpassungen
- ✓ Sicherheit durch Hinderniserkennung
- ✓ Notentriegelung bei Stromausfall
- ✓ Anschlüsse für Sicherheitszubehör



Drehkreuze

- ✓ elektromechanisch
- ✓ Gehäuse inkl. LED-Anzeige
- ✓ Sperrholme 42 x 2,5 mm
- ✓ verzinkt und beschichtet in RAL 9006 weißaluminium





Adapter

Übersteigschutz



Für Stacheldraht

Übersteigschutzadapter

✓ Übersteigschutz gerade



✓ Übersteigschutz einseitig abgewinkelt 45°



✓ Stacheldrahtabweiser Y-Form



Auch erhältlich in beschichtet
RAL 6005 Moosgrün oder
RAL 7016 Anthrazitgrau



Übersteigschutz findet vor allem in gewerblichen und industriellen Bereichen Anwendung. Um ein Maximum an Sicherheit zu gewährleisten, wird das Übersteigen von Doppelstabgitterzäunen erschwert und verhindert. Es stehen drei verschiedene Varianten zur Verfügung:

Eine gerade Ausführung mit drei Befestigungspunkten für Draht / Stacheldraht, ein 45° Grad gewinkelter Übersteigschutz mit ebenfalls drei Befestigungspunkten und die Y-Form, die sechs Befestigungspunkte und den Einsatz von Rollenstacheldraht (NATO-Draht) ermöglicht.

Alle drei Varianten werden in die Pfosten eingesteckt und bieten somit auch die Möglichkeit, bestehende Zaunanlagen komfortabel nachzurüsten.





Übersicht Programm Absperrtechnik

Absperrtechnik

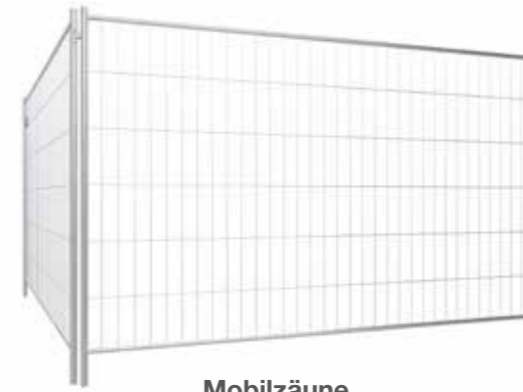

Mobilzäune
Mobile Absperrung von Baustellenbereichen



Parkplatzsperren
Verhindert unerwünschtes Parken



Pfosten rot/weiß
Gut erkennbarer Begrenzungspfosten



Edelstahlpfosten und Stilpoller
Begrenzungspfosten für jeden Anspruch



Werksschutz
Für die innerbetriebliche Absicherung

Alles rund um Absperrtechnik
Von Absperrzäunen über Absperrpfosten und Torelementen bis hin zum Zubehör. So führen wir beispielsweise Absperrzäune für die Sicherung von Veranstaltungen und Baustellen. Die robusten Mobilzäune sind beliebte Produkte im Mietgeschäft. Sie sind ideal geeignet, um Baustellen vor unbefugtem Zutritt zu schützen. Finden Sie das für Ihren Zweck optimale Absperrerelement.



Oberflächen & Neuheiten
Infos/Innovatives



Nach DIN EN ISO 1461 Feuerverzinkung

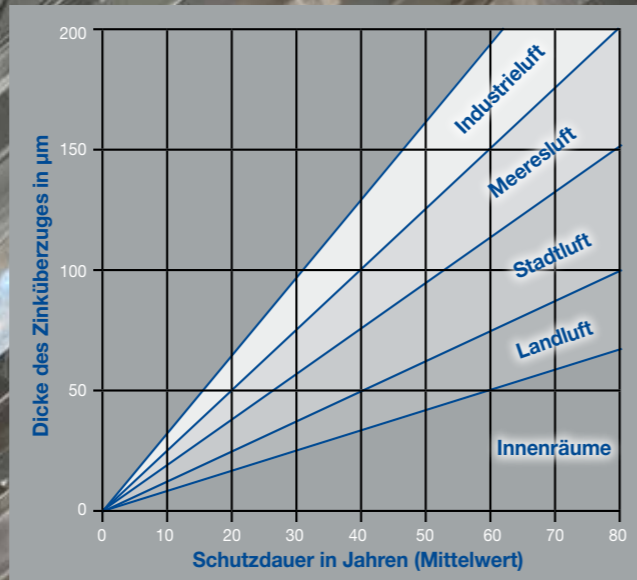

Pulverbeschichtung nach RAL

Hierbei handelt es sich um ein Beschichtungsverfahren, bei dem ein elektrisch leitfähiger Werkstoff mit Pulverlack beschichtet wird. Durch einen Brennofen schmilzt das Pulver und setzt sich auf die Oberfläche. Hierbei wird eine Schichtdicke von ca. 60 µm erreicht. Jede Pulverbeschichtung ist wasser- und luftdurchlässig.

Die durchschnittliche Schichtdicke ist entsprechend der Materialien:

- Doppelstabmatte = 120-180 µm
- Pfosten = ca. 70 µm



Beschichtet wird nach DIN 55633 Duplex-System:

- Korrosionsschutzklasse: C4 für legierte und unlegierte Stähle (seit Januar 2011 Korrosionsschutzklasse C5)

Bei Gittermatten ist die Art und der Zeitpunkt des Schweißens ausschlaggebend. Bei der Sendzimir-Verzinkung werden die einzelnen Teile erst verzinkt und dann geschweißt, während bei der Feuer- und galvanischen Verzinkung vor dem Verzinken geschweißt wird.



Unser Qualitätsversprechen:

Feuerverzinkung nach DIN

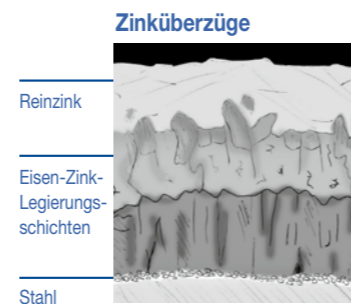

- Korrosionsschutz
- erheblich verlängerte Lebensdauer
- keine Folge- und Instandhaltungskosten
- **Verzinkungsverfahren:**
 - Stückverzinken = Verzinkung von Konstruktionsteilen
 - Band-/Drahtverzinken = Verzinkung von Stahldraht

Mindest-Überzugsdicken

Materialdicke (mm)	Schichtdicke (µm)
< 1,5	≥ 45
≥ 1,5 bis < 3	≥ 55
≥ 3 bis < 6	≥ 70
≥ 6	≥ 85

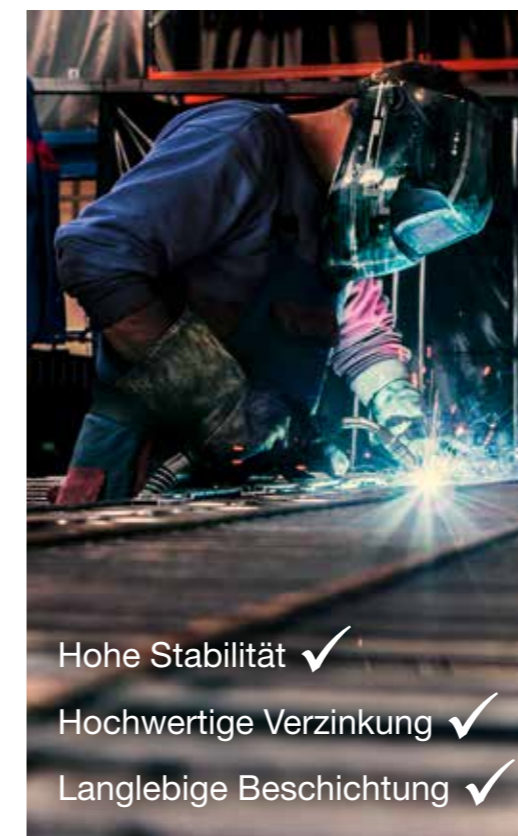

- Hohe Stabilität ✓
- Hochwertige Verzinkung ✓
- Langlebige Beschichtung ✓





Solarpark Zaunanlagen



Auch für MEGA Projekte!

3D Gitterelemente Art.-Nr. ZD3...

Die 3D Gittermatten haben ihren Namen den dreidimensionalen Profilierungen (Sicken) zu verdanken.

Die Elemente sind aufgrund ihrer Stabstärke von 4 mm oder 5 mm relativ leicht, durch ihre Profilierungen dennoch sehr stabil.

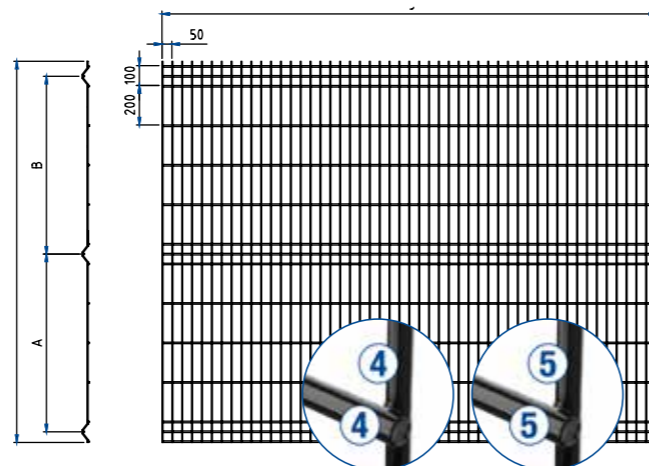

Produktmerkmale

- Maschenweite: 55 x 200/100 mm
- Stabstärke: 4/4 mm bis 5/5 mm
- Länge: 2500 mm bis 3000 mm*
- Höhe: 1730 mm bis 2030 mm
- feuerverzinkt oder sendzimirverzinkt & pulverbeschichtet in RAL 6005 Moosgrün oder RAL 7016 Anthrazitgrau

Verfügbare Farben



Verfügbare Höhen (mm)

1730	1830	1850*	1930	2030
------	------	-------	------	------

* Länge 3000 mm nur in Höhe 1850 mm und Stabstärke 4/4 mm erhältlich.



Produktmerkmale

- Maschenweite: 50 x 200 mm
- Stabstärke: 6/5/6 mm
- Länge: 2510 mm
- Höhen: 1830 mm, 2030 mm
- feuerverzinkt oder sendzimirverzinkt & pulverbeschichtet in RAL 6005 Moosgrün oder RAL 7016 Anthrazitgrau

Verfügbare Farben



Verfügbare Höhen (mm)

1830	2030
------	------

Passende Empfehlungen

Rundrohrpfosten

- Länge: 3000 mm
- verschiedene Profilstärken
- zum Einbetonieren oder Rammen
- feuerverzinkt oder sendzimirverzinkt & pulverbeschichtet in RAL 6005 Moosgrün oder RAL 7016 Anthrazitgrau

Ø 42,4 mm
oder
Ø 48,3 mm

Rechteckrohrpfosten

- Länge: 3000 mm
- verschiedene Profilstärken
- zum Einbetonieren oder Rammen
- feuerverzinkt oder sendzimirverzinkt & pulverbeschichtet in RAL 6005 Moosgrün oder RAL 7016 Anthrazitgrau

60/40 mm

Passendes Zubehör
erhältlich:
· Schellen / Verbinder
· Abdeckkappen
· (Übersteigschutz-) Adapter
· Draht



Sicht- & Windschutz mit Rillenoptik

Artikel-Nr.: ZBDPR...



Auf intelligenter Spenderrolle

Sichtschutz IPP|polyrelief

Mit seiner Rillenoptik und leicht matten Oberfläche bietet der Sichtschutz |PP|polyrelief eine hochwertige Optik. Durch die intelligente Spenderrolle können die Streifen ohne zusätzliches Schneiden herausgezogen und sofort eingeflochten werden. Das Material Polypropylen ist robust, formbeständig und widerstandsfähig gegen Umwelteinflüsse.

Produktmerkmale

- Länge: 2,53 m, Höhe: 0,19 m, Stärke: ca. 1,25 mm
- Gewicht: 837 g/m²
- aus Polypropylen
- Herstellergarantie 5 Jahre UV Stabilität
- 10 Jahre Material-Lebensdauer
- einfaches Handling durch Spenderrolle (10 Streifen)
- kein Weißbruch
- schnelles Einflechten durch hohe Flexibilität
- sehr hohe Farb- und Witterungsbeständigkeit



VPE 10 in intelligenter Spenderrolle

Verfügbare Farben



Flügel Tore VARIO S(witch)



Pfosten für VARIO trend/plus

Flügel Tore VARIO S(witch)

Ab sofort bieten wir für VARIO trend und VARIO plus mit dem Pfosten S(witch) einen Pfosten ohne angeschweißte Torlasche und angeschweißte Pfostenkappe an.

Der Pfosten ist dank optimierter Produktionsprozesse schnell verfügbar und wird in der Stärke 80x80 mm und in den Pfostenlängen von 1400 bis 2600 mm angeboten. Der Pfosten bietet mehr Flexibilität für die Gestaltung der Toranlage. Zur Wahl stehen alle passenden Pfostenkappen wie z.B. die Kugelkappen oder auch die trendigen LED-Kappen, die jetzt bauseits eingeschlagen bzw. montiert werden können.

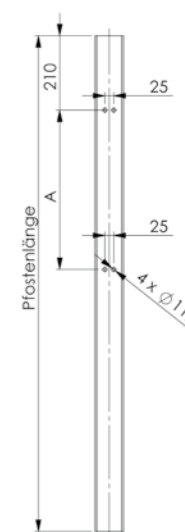

Passende Flügel Tor-Systeme

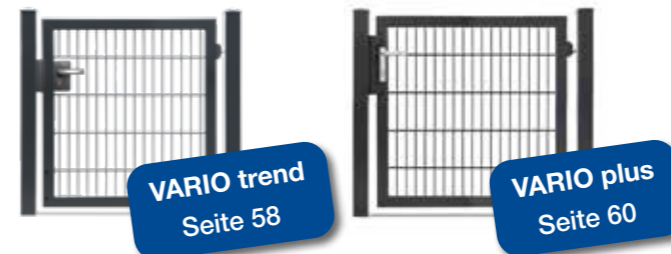

Verfügbare Farben





Vertrieb über Systempartner: